

愛知県図書館

事業年報

平成 7 年度



目 次

I	組織・機構	1
II	施設・設備	3
III	予算・決算	4
IV	業務報告	5
V	電算システム概要	15
VI	実施事業	21
VII	愛知県図書館協議会	26
VIII	平成6年度の主な動き	28
IX	統 計	30

I 組織・機構 (平成7年4月1日現在)

愛知芸術文化センター

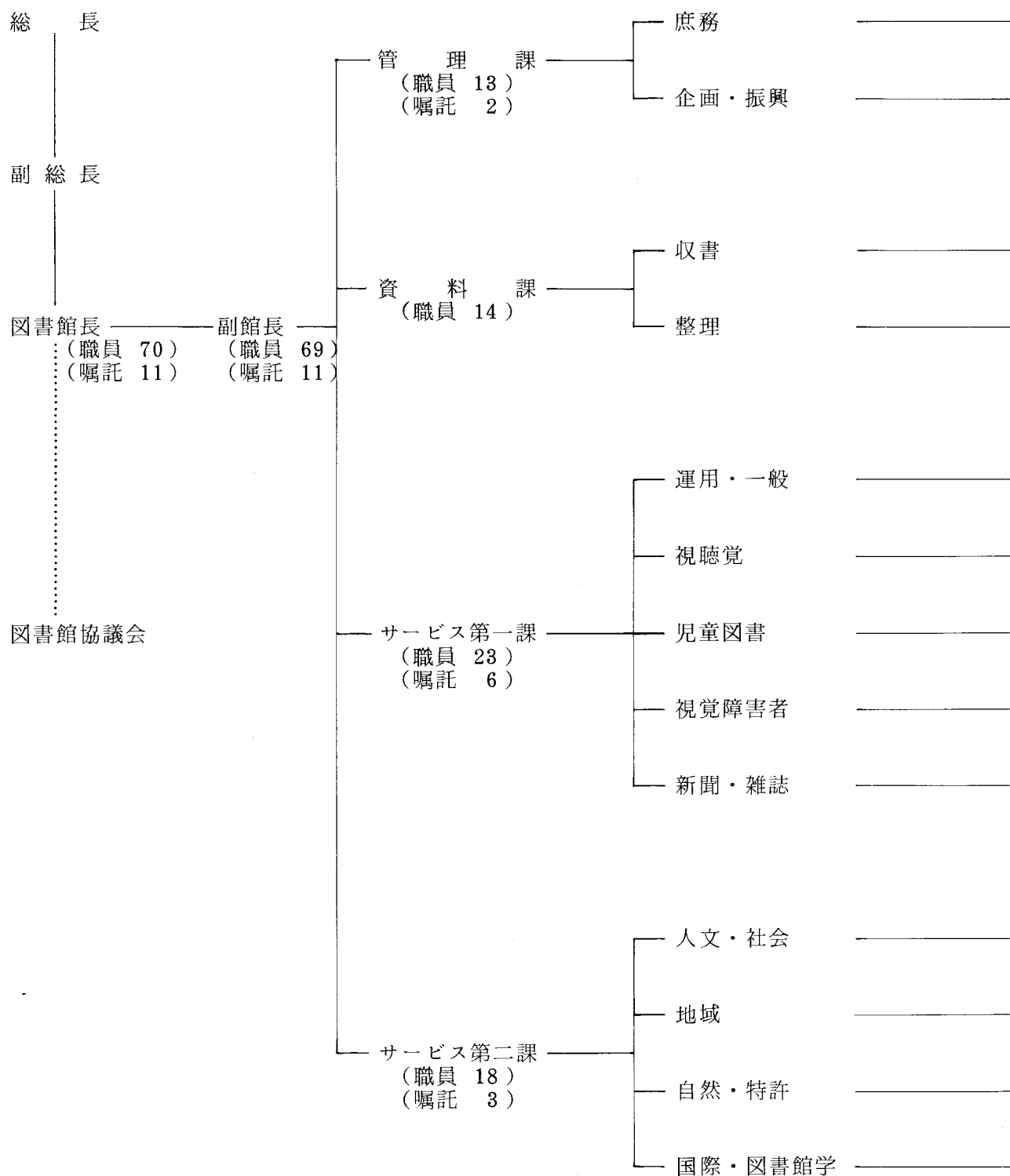

- (注) 1 職員数の内訳は、事務職員 69 人 (うち司書 37 人)、技術職員 1 人、嘱託員 11 人
 2 電話交換、受付案内、複写、警備、清掃、設備・運転管理及び電算業務は外部委託

庶務会計事務、施設管理、主務課との連絡調整、図書館協議会の運営、その他他課の所管に属しないこと

図書館運営計画の策定、電算システムの総合運営、自主企画事業の計画実施、移動図書館の運営、図書館協力事業の推進、図書館統計・広報資料の作成、他図書館との連絡調整

資料購入計画の策定、選書・発注・納品、寄贈図書の選択・収集、資料選択会議の運営、図書の登録・装備

図書整理基準の策定、書誌・所蔵データの入力・修正、寄贈図書等の装備

サービス各課の運用・各担当間の調整、利用者登録、利用案内・相談、資料の貸出・返却・配架、閉架書庫の配架計画・出納・配架

A V マイクロ資料の選定・購入、利用案内・相談、A V 機器操作

利用者登録、利用案内・相談、資料の貸出・返却・配架、資料の選択・配備・整備、データ追加入力

利用案内・相談、対面朗読の企画運営、郵送貸出の実施、資料の貸出・返却・配架

新聞・雑誌の選択・発注・受入・整理、記事索引作成、書誌・所蔵データの入力、利用案内・相談、資料の貸出・返却、複写受付

利用案内・相談、資料の貸出・返却・配架、書庫資料の出納、資料の選択・配備・整備、データ追加入力、複写受付

利用案内・相談、資料の貸出・返却・配架、書庫資料の出納、資料の選択・配備・整備、データ追加入力、複写受付

利用案内・相談、資料の貸出・返却・配架、書庫資料の出納、資料の選択・配備・整備、データ追加入力、複写受付

利用案内・相談、資料の貸出・返却・配架、書庫資料の出納、資料の選択・配備・整備、データ追加入力、複写受付

Ⅱ 施設・設備

敷地面積	10,120.24 m ²
建築面積	3,516.15 m ²
延床面積	19,604.39 m ²
建物規模	地上5階、地下2階、塔屋
構造	鉄骨鉄筋コンクリート造
蔵書能力	約1,600,000冊（開架約350,000冊、閉架約1,250,000冊）

床面積内訳

階	面積 (m ²)	概要	座席数 (席)
塔屋階	69.78	エレベータ機械室	—
5階	1,836.63	会議室、レストラン、ロビー	—
4階	2,791.41	自然・特許、国際・図書館学	183
3階	3,094.07	人文・社会、地域	202
2階	2,488.13	新聞・雑誌、管理課事務室	88
1階	3,339.31	運用・一般、視聴覚、児童図書、視覚障害者	255
地下1階	3,531.93	書庫、BM室、資料課事務室	18
地下2階	2,453.13	書庫、機械室	—
計	19,604.39		746

本館は、県内の優良な建築物として、平成6年度に第2回「愛知まちなみ建築賞」を受賞した。これは、『良好なまちなみ景観の形成や潤いのあるまちづくりに寄与する等、良好な地域環境の形成に貢献していると認められる建築物、又はまちなみを表彰する』ものである。

本館はこれまでも、中部建築賞・名古屋市都市景観賞（平成3年度）、愛知県快適空間賞（平成4年度）、日本図書館協会建築賞（平成5年度）を受賞している。

Ⅲ 平成6年度 予算・決算

(単位：千円)

事業項目	予算額	決算額	平成7年度予算額
施設維持管理費	245,150	241,375	243,597
図書資料収集整理費	222,381	222,375	213,694
電算システム運用費	265,456	255,999	256,028
サービス事業費	30,543	28,805	27,160
市町村図書館協力事業費	5,218	5,072	5,149
移動図書館活動費	7,357	6,773	6,456
計	776,105	760,399	752,084

Ⅳ 業 務 報 告

本館は県立図書館としての機能が十分に発揮できるように「県民に開かれた図書館」「資料情報センターとしての図書館」「県内の市町村立図書館へのバックアップを行う図書館」「愛知芸術文化センターの一翼を担う図書館」という基本的性格を掲げて、平成3年4月20日に開館し事業を展開している。

平成7年3月31日現在の蔵書冊数は約84万冊である。主題別開架閲覧方式を採り入れ、総開架冊数は約31万冊を数え、児童から老人までに親しまれる施設となっている。さらに県立図書館として県内公立図書館との間にオンラインネットワークを構築し、迅速な情報の提供と宅配便による物流の充実に努めている。

1 図書館資料の収集・整理

資料の収集にあたっては、県民の幅広い知的要求に応えるため、調査、研究に役立つ資料を根幹に児童書から各分野の専門的資料にいたるまで広範囲に収集している。

また、本館は工業所有権公報地方閲覧所に指定されており、内外の特許資料を収集し、充実に努めてきた。さらに新館開館を機に県勤労会館より国連寄託図書館を移管、国連寄託資料を始め国際関連資料の充実に努めている。

(1) 図 書

平成6年度の購入図書は和書22,686冊、洋書1,450冊、計24,136冊、寄贈等図書は和書3,575冊、洋書336冊、計3,911冊であり、合計28,047冊を受け入れた。製本雑誌、製本特許、移動図書館用図書を含めた平成7年3月末現在の蔵書数は和書744,515冊、洋書101,009冊、合計845,524冊である。そのうち図書資料の分類別構成比は第1図のとおりである。

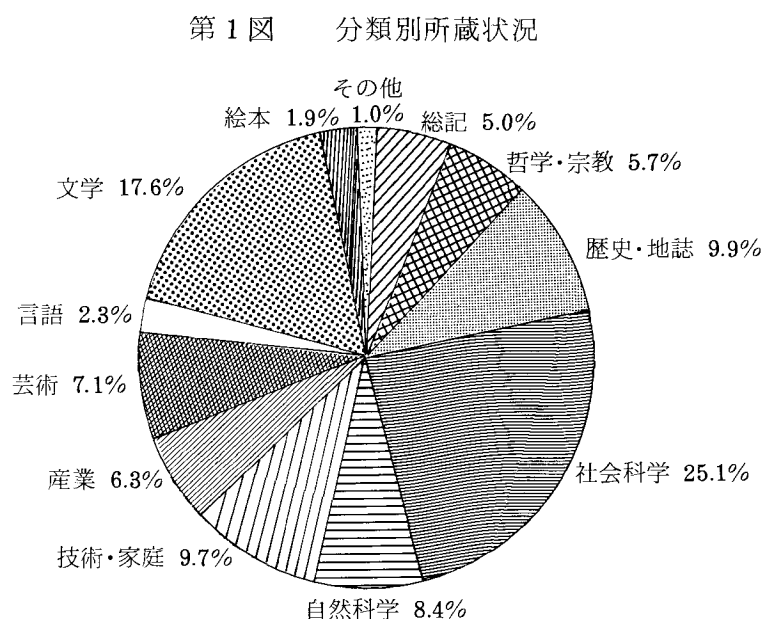

(2) 逐次刊行物等（年鑑類は除く）

新聞 177 紙、雑誌 3,708 誌を受け入れている。その内訳は次のとおりである。新聞は国内 159 紙（国内発行英字紙を含む）、外国 16 か国 18 紙、雑誌は国内 3,279 誌（国内発行英字誌を含む）、外国 13 か国 429 誌である。購入、寄贈別にみると、新聞が購入 123 紙、寄贈 54 紙、雑誌が購入 2,144 誌、寄贈が 1,564 誌である。終刊、中断等を含んだ総タイトル数は第 2 図のとおりである。

第 2 図 新聞・雑誌所蔵統計

		タ イ ト ル 数		
		終 刊 ・ 中 断	継 続 収 集	計
新 聞	和	85	159	244
	洋	1	18	19
	計	86	177	263
雑 誌	和	2,088	3,279	5,367
	洋	339	429	828
	計	2,487	3,708	6,195

その他に加除法規 33 タイトル、有価証券報告書 1 タイトルを受け入れている。また、科学技術関係の資料の充実にも努力し、内外の特許、工業規格等をあわせて 80 タイトルを継続的に受け入れている。

(3) 資料の製本

管理・保存のために製本した資料は、新聞本紙版 85 冊、縮刷版 102 冊、雑誌 4,167 冊、特許公報類 3,819 冊、行政資料等 140 冊、修理図書 258 冊である。

(4) マイクロ資料等

マイクロフィルムは新聞 112 巻、国立国会図書館所蔵明治期刊行図書マイクロ版集成 3,463 巻、その他 16 巻、合計 3,591 巻を受け入れた。マイクロフィッシュとしては国連寄託資料等 53 枚を受け入れている。また、平成 2 年度から「国立国会図書館所蔵明治期刊行図書マイクロ版集成」を受け入れている。

平成 7 年 3 月末現在の資料数はマイクロフィルム 42,649 巻、マイクロフィッシュ 25,006 枚である。

(5) CD-ROM資料

平成5年1月から国内特許がCD-ROM形態で発行されるようになったのに伴い、本館でも内外の特許のCD-ROMを受入れている。

平成7年3月末現在の資料数は、国内特許が727枚、外国特許が1,008枚である。

(6) 視聴覚資料

視覚資料は名画を主に、ビデオテープ561巻、ビデオディスク186枚、聴覚資料は音楽関係を主に、コンパクトディスク905枚、カセットテープ6本を受け入れた。平成7年3月末現在の資料数はビデオテープ2,940巻、ビデオディスク2,095枚、コンパクトディスク10,862枚、カセットテープ986本である。

(7) 視覚障害者資料

録音図書56タイトル318巻（うち自館製作44タイトル278巻）、点字図書24タイトル41冊を受け入れ、平成7年3月末現在で録音図書1,668タイトル10,892巻、点字図書344タイトル2,038冊となった。また平成6年12月から国立国会図書館「点字図書・録音図書全国総合目録」に参加した。さらに平成6年度には、中部ブロック点字図書館連絡協議会に加盟し、録音図書製作着手情報及び完成情報を交換した。

(8) 移動図書館用資料

移動図書館用資料は本館の資料とは別に収集しており、平成6年度は図書2,168冊、ビデオテープ105巻を収集した。また、昭和62年度受入分の資料のうち、1,112冊を県内の図書館未設置町村に譲与したので、平成7年3月末現在の資料数は図書17,874冊、ビデオテープ365巻である。

(9) 整理期間

平成7年3月1日（水）から3月15日（水）までの15日間を館内整理のため休館した。

2 図書館資料の利用

平成6年度の開館日数は268日で、入館者数（概数）は1,018,000人（1日平均3,799人）あった。これは前年度に比べて、約5%ほど減少した。

(1) 図書

平成6年度の登録者数は、32,906人（1日平均123人）であった。その内訳は一般28,900人、児童4,006人である。平成4年度から6年度の登録者数は97,159人（一般84,601人、児童12,558人）となった。また開館4年目となり平成6年2月からは更新も始まった。平成5年度から6年度には、10,209人が更新した。

個人館外貸出の利用者は241,694人（1日平均902人）で、貸出冊数は569,847冊（1日平均2,126冊）となっている。また、身体障害者を対象とする郵送貸出の平成6年度の登録者は4人で、これまでとあわせて17人となり、62人162冊の利用があった。

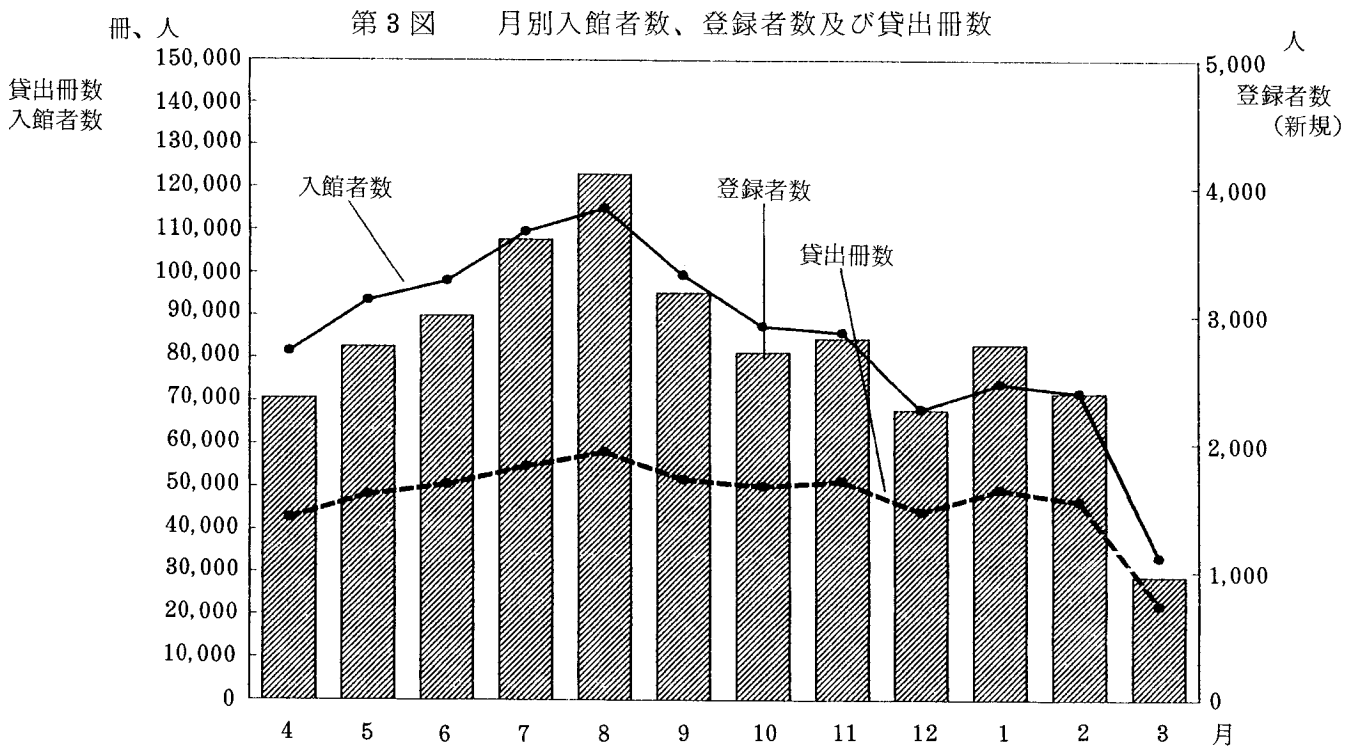

(2) 利用相談

図書館資料についての利用相談は案内が141,948件(1日平均530件)、参考業務(資料・情報の提供を伴う調査研究への利用相談)が45,613件(1日平均170件)となっている。この利用相談業務には現在、二つの外部データベース(NOREN、日経テレコン)を活用し、その充実を図っている。平成6年度の各々の利用件数及び利用時間は、NOREN 34件10時間15分、日経テレコン 130件28時間19分、合計164件38時間34分であった。

利用相談の主題部門別、方法別内訳は第4図のとおりである。

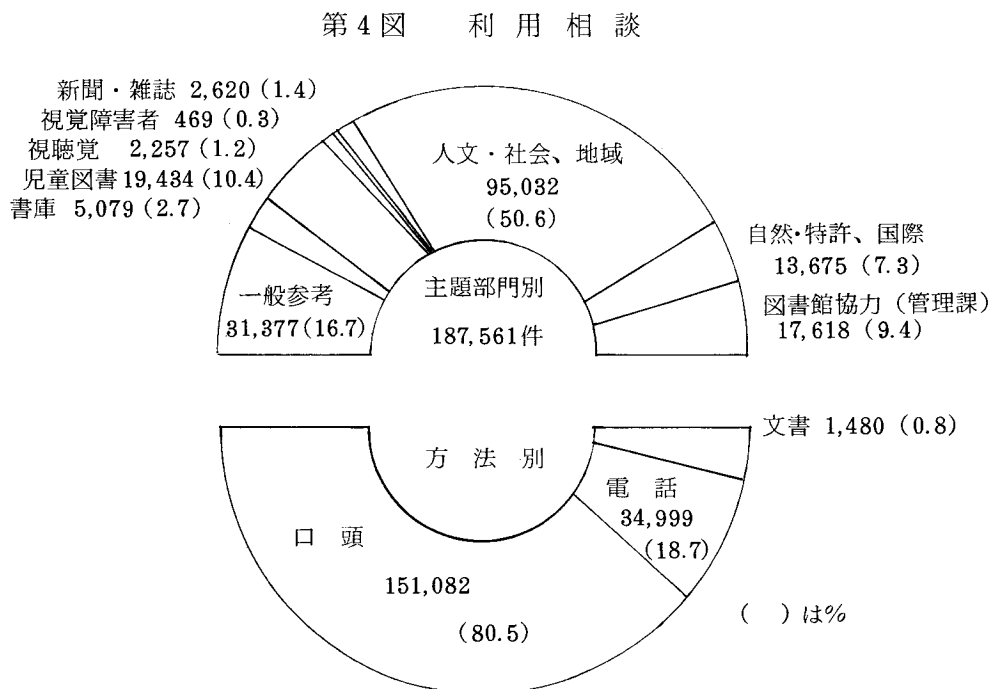

(3) 複写サービス

複写サービスは電子式複写が 987,888 枚（1日平均 3,686 枚）、マイクロ複写が 8,159 枚（1日平均 30 枚）、CD-ROM（特許資料）の複写が 50,260 枚（1日平均 188 枚）となっている。

(4) 書庫内資料の利用

1階から4階の開架スペースに約31万冊の資料を配架しているが、書庫内資料の利用も多い。出納冊数は一般図書等 125,736 冊、雑誌等 27,139 冊、特許 38,203 冊となっており、いずれも前年度より大幅に増加している。

(5) 視聴覚資料の利用

視聴覚資料は館内での利用に限っており、館外貸出は行っていない。平成6年度の利用数はビデオテープ 17,337 点、ビデオディスク 11,300 枚、コンパクトディスク 9,177 枚、カセットテープ 424 点である。視聴覚資料は利用が多いため、原則、1人1回1点の利用しか認めていないので、利用人数と利用点数は同じである。各ブースの満席時間は1日平均、AVブース（1人用）5時間、ビデオブース（2人用）5時間、リスニングコーナー2時間となっており、特に土曜、日曜は一日中満席状態である。

(6) 視覚障害者資料の利用

視覚障害者を対象に、対面朗読、録音図書の貸出、製作、点字図書の貸出を行っている。平成6年度新たに9人（更新登録40人）の利用登録があり、平成7年3月31日現在の累計利用登録者は151人となった。対面朗読、録音図書の作成に応ずる朗読協力員は68人で、平成6年度には28回の研修講座を開催した。対面朗読の利用者は延べ482人、785.75時間で延べ278人の朗読協力員が対応した。録音図書の貸出は533人912タイトル（6,344巻）、点字図書の貸出は259人263タイトル（393冊）であった。その他に他館の録音図書3タイトル、点字21タイトルを貸し出し、他館より、録音図書142タイトル、点字図書1タイトルを借り受けた。

3 協力事業

県立図書館として、県下全域への図書館サービスを展開するため、①県図書館所蔵資料の情報を迅速に提供する「オンラインネットワーク」②地域住民の求めに応じ、市町村図書館を窓口として利用に供する「協力貸出と資料の搬送システムの確立」③市町村図書館職員の資質向上のための「市町村図書館職員研修」の事業を行っている。

(1) オンラインネットワーク

愛知県図書館の資料所蔵情報（図書、逐次刊行物、AV資料）、郷土資料情報並びに出版情報を、市町村図書館の端末機で、迅速かつ的確に検索し、貸出を希望する図書に予約することができるシステムである。

オンライン接続は、平成3年度の県の2機関との試行を経て、平成4年度から実施しており、予約システムは平成5年度から、職員検索に限り機能が追加された。

平成6年度末現在27市町立図書館と県3機関との間に稼働している。接続館及び接続状況は、第5図、第6図のとおりである。

本館のこの事業をより親しみをもって利用してもらうために、職員より愛称を募集した。「愛知県図書館オンラインネットワーク」事業は、「AICHI. LL ネット」に「愛知県郷土資料総合目録データベース」事業は、「AICHI. ふるさとDB」に愛称が決まった。

また、平成7年3月10日(金)には、すでに接続している市町立図書館の担当者と平成7年度に接続を予定している図書館の担当者が集まり、これまでの接続状況、問題点等を話し合い、今後の予定等を確認した。

第5図 オンライン接続館一覧

館名	供用開始日	検索システム	館名	供用開始日	検索システム
豊橋市中央図書館	平4. 4. 1	職員用	碧南市民図書館	平5. 7. 17	職員用
尾西市立図書館	平4. 4. 9	〃	長久手町中央図書館	平5. 11. 1	〃
刈谷市中央図書館	平4. 4. 18	〃	新城ふるさと情報館	平6. 3. 15	〃
名古屋市鶴舞中央図書館	平4. 4. 28	〃	武豊町立図書館	平6. 4. 19	〃
安城市中央図書館	平4. 5. 1	〃	渥美町立図書館	平6. 5. 9	〃
師勝町図書館	平4. 5. 10	〃	瀬戸市立図書館	平6. 6. 1	〃
高浜市立図書館	平4. 6. 2	〃	蒲郡市立図書館	平6. 7. 1	〃
幡豆町立図書館	平4. 7. 17	〃	稲沢市立図書館	平6. 7. 1	〃
岡崎市立図書館	平4. 8. 1	〃	西春町図書館	平6. 7. 1	〃
一宮市立豊島図書館	平4. 10. 1	〃	祖父江町中央図書館	平7. 2. 10	〃
大府市中央図書館	平4. 12. 18	〃	佐屋町立図書館	平7. 3. 1	〃
知立市図書館	平5. 2. 2	簡易	県機関名	供用開始日	検索システム
春日井市立図書館	平5. 4. 20	職員用	勤労会館労働図書資料室	平3. 9. 1	職員用
豊明市立図書館	平5. 5. 1 6. 4. 1	簡易	議会図書室	平3. 9. 20	〃
阿久比町立図書館	平5. 7. 1	職員用	愛知芸術文化センター アートライブラリー (専用回線)	平4. 10. 30	〃
西尾市立図書館	平5. 7. 1	〃			

第6図 月別接続状況

年月	接続回数		接続時間		年月	接続回数		接続時間	
	1日平均	1回平均	1日平均	1回平均		1日平均	1回平均	1日平均	1回平均
6. 4	724回	24. 97回	75時間41分	6分16秒	11	869回	31. 04回	93時間01分	6分25秒
5	837	29. 89	91 3	6 32	12	828	31. 85	90 05	6 32
6	839	27. 97	107 41	7 42	7. 1	1,053	40. 50	119 28	6 48
7	1,027	33. 13	124 52	7 15	2	1,034	38. 30	111 14	6 27
8	939	30. 29	103 14	6 36	3	595	39. 67	73 41	7 26
9	756	27. 00	87 48	6 58	合計	回	回	時間 分	分 秒
10	896	29. 86	102 18	6 51		10,397	31. 60	1,180 06	6 48

(2) 協力貸出—資料搬送システムの導入—

愛知県図書館が所蔵し、市町村図書館では所蔵しない資料を、地域住民の求めに応じ、市町村図書館を窓口として提供する協力貸出を積極的に推進してきた。これまで貸料の搬送は郵送により行ってきたが、平成6年度からは宅配便により、定期的に県図書館と市町村図書館との間を往復搬送するシステムを導入した。これにより、市町村図書館の経費的負担と事務的負担を軽減させ、あわせて利用の増大を図った。

平成6年度の本館から他の図書館への貸出は、延べ4,235館10,711冊であった。うち県内公立図書館等（平成7年3月31日現在）への貸出は9,616冊である。これは、前年度と比較して約1.6倍の伸びとなった。県内公立図書館とのオンライン接続や予約機能の追加に加えて、宅配便による資料の搬送が始まり、利用が大幅に伸びた。

また、他の図書館から当館利用者のための借受は55件94冊、図書館を通して申込みを受けた複写は65件2,545枚であった。

平成7年3月10日（金）には、図書館協力担当者会議を開催し、搬送方法等の説明及び協議を行った。

第7図 協力貸出の推移

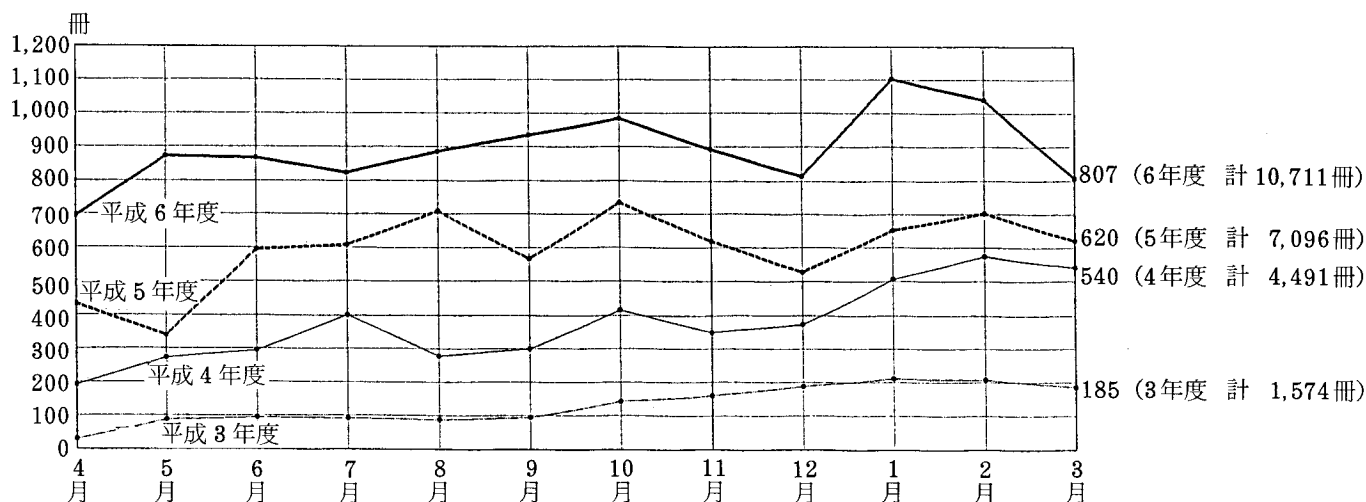

(3) 市町村図書館職員研修

図書館サービスの第一線で活躍している、市町村図書館職員の資質向上のために、県立図書館として、平成4年度から県内の公立図書館の職員を対象に実施している。館長、係長・主任級は愛知県公立図書館長協議会との共催で行い、研修計画は同研修委員会の協力を得て立案している。

詳細は、愛知県公立図書館長協議会の項を参照のこと。

4 移動図書館

県内の図書館未設置町村を対象に、移動図書館車で巡回し、読書施設に恵まれない地域住民にサービスする事業である。

平成6年度は新しく渥美町、美和町、祖父江町に図書館ができたため、図書館未設置の27町村41か所をそれぞれ年4回巡回した。

総貸出冊数は35,024冊であり、1か所1回当たり貸出冊数203冊であった。

また、移動図書館用のビデオテープの貸出は、699本であった。

平成7年3月15日(水)には、次年度の巡回地域の担当者が集まり、巡回計画等を協議した。

平成6年度 移動図書館駐車場一覧

教育事務所名	地区	町村名	駐車場名	教育事務所名	地区	町村名	駐車場名		
尾張	尾張	西枇杷島町	西枇杷島町公民館	設楽	北設楽	設楽町	段嶺支所		
		清洲町	清洲町民センター			設楽町教育委員会			
		新川町	新川体育会館			津具村	村民センター		
		木曾川町	木曾川町役場			稲武町	稲武町役場		
海部	海部	七宝町	七宝町公民館			稲武町	稲武中学校	東栄町	奈根小学校
		甚目寺町	中央公民館			東栄町	東栄町役場		
		大治町	町立公民館			豊根村	とよね文化広場		
		十四山村	村公民館			三沢小学校			
		飛島村	中央公民館			富山村	富山総合センター		
		立田村	総合体育館			新城	南設楽		鳳来町
		八開村	役場駐車場	山吉田小学校					
知多	知多	南知多町	師崎公民館	大野中央集会所	作手村	協和小学校			
			総合体育館	作手中学校					
			内海支所	東三河	宝飯	音羽町	赤坂台公民館		
		美浜町	美浜町役場			音羽町役場			
野間公民館	一宮町	町文化会館							
坂崎公民館	小坂井町	中央公民館							
西三河	西三河	幸田町	町立文庫	御津町	文化会館	渥美	田原町	田原町役場	
合計	27町村	41駐車場	野田公民館						
			童浦公民館						

5 特許資料CD-ROMコーナーの設置

(1) 国内特許のCD-ROM化

平成5年1月から、「公開特許公報」「公開実用新案公報」がCD-ROM形態で発行・交付されるようになったことに伴い、特許庁の工業所有権公報地方閲覧所に指定されている本館においても、CD-ROM版による利用者サービスを開始した。

なお、平成6年1月からは「公告特許公報」「公告実用新案公報」についてもCD-ROM形態により発行、交付されるようになった。

(2) 外国特許のCD-ROM化

外国特許については、特許庁と愛知県との間で「外国特許保管寄託契約」が、平成5年3月15日付けで締結され、保管寄託物品として「ドイツ特許明細書」と「PCT 公開明細書」「フランス公開明細書」のCD-ROM版が寄託されている。

また、従来マイクロフィルムで購入していたアメリカとイギリスの明細書についても、市販のCD-ROMに切り換える一方、新たにEPO（ヨーロッパ特許庁）の明細書のCD-ROM版も購入することとした。

(3) CD-ROM版特許資料閲覧システム

4階の科学技術部門にCD-ROMドライブシステム一式、国内特許用1台、外国特許用1台を設置し、平成5年4月からサービスを開始した。なお平成6年4月からCD-ROMコーナーを設置して、国内用を2台、外国用を1台増設し、5台でサービスを行っている。

(4) 特許資料所蔵の内訳

国内特許公報類の形態別所蔵状況

公 報 別		紙形態での所蔵（注）	CD-ROM形態での所蔵
公開公報	公開特許公報	昭和46年1月 ～	平成5年1月～
	公開実用新案公報	平成5年12月	
公告特許	公告特許公報	明治39年7月 ～	平成6年1月～
	公告実用新案公報		
登録実用新案公報		—————	平成6年7月～
その他の 公報類	意匠公報	昭和8年8月～	} 引き続き、紙形態
	商標公報	明治39年7月～	
	審決公報	昭和35年1月～	
	特許庁公報	昭和25年1月～	
	公表公報	昭和54年7月～	

（注） 公開特許公報、公開実用新案公報、登録実用新案公報については、紙形態のフロントページ集（明細書第1ページの抜粋）を、平成6年1月（登録実用新案公報は平成6年7月）から所蔵している。

外国特許資料の形態別所蔵状況

資料別	明 細 書		抄 録 類	
形態別	マイクロフィルム	CD-ROM	紙 形 態	
アメリカ	1931～1992	1993～		1946～
イギリス	1962～1992	1993～		1960～
ドイツ	1970～1992	1992～		1961～
フランス		1994～		1993～
* PCT		1993～	1978～1992	1978～
** EPO		1993～		1978～

(注) * PCT：特許協力条約に基づく国際出願の明細書等。WIPO（世界知的所有権機関）から発行される。

** EPO：ヨーロッパ特許条約に基づくヨーロッパ出願の明細書等。ヨーロッパ特許庁から発行される。

6 社会人専用席等の利用

3階の閲覧席の一部に社会人専用席として、平成6年4月から34席を設置して利用者の便を図っている。

また、4階の閲覧席の一部に特許優先閲覧席として、開館時から36席を設置して利用者の便を図っている。

V 電算システム概要

1 システムの特徴

- (1) 160万冊資料に対応可能な図書館トータルシステムの構築
- (2) 書誌情報検索機能の充実
- (3) 典拠ファイル採用による書誌情報の高品位化
- (4) リアルタイム・オンライン化による書誌メンテナンスの迅速化
- (5) 大量データの夜間バッチ処理による省力化

2 処理業務の概要

- (1) 図書館サービスシステム…資料検索（利用者用・職員用）、利用者登録、貸出・返却（個人、協力）、オフライン貸出
- (2) 業務処理システム…図書・逐次刊行物収集・整理（選書、発注、受入、書誌データ入力、修正、所蔵データ入力、典拠維持・管理、整理明細書作成、図書原簿作成）、蔵書点検、配置変更、所在管理、除籍管理、督促処理、パンフレット資料管理処理、AV資料管理処理、郷土資料月報（総合目録）作成処理
- (3) 運用管理システム…資料状況統計作成、利用状況統計作成、MARC管理、システム制御パラメータ処理、復旧処理

3 ハードウェア構成

FACOM M770	モデル 8			
本体装置	主記憶容量		32 MB	
	増設記憶装置	MSU	32 MB	
	半導体ディスク容量		512 MB	
	磁気ディスク容量		45.36 GB	
端末装置	ワークステーション	FMR 70 ΣⅢ		44 台
		FMR 280 L		10 台
		計		54 台

4 開発経緯

昭和 61 年 2 月	「愛知県新文化会館情報システム計画策定基礎調査」作成
昭和 61 年 12 月	電算システム開発業者プロポーザルにより選定・基本設計開始
昭和 62 年 3 月	基本設計完了
昭和 63 年 4 月	詳細設計開始
平成 元年 3 月	〃 完了
平成 元年 4 月	プログラム開発開始
平成 2 年 1 月	電算機設置（レンタル開始）
平成 2 年 11 月	電算機新館移設
平成 3 年 4 月	電算機本格運用開始（開館）
平成 4 年 4 月	市町立図書館とのオンラインネットワークの接続開始
平成 5 年 6 月	市町立図書館とのオンラインネットワークに予約機能を追加

5 開発スケジュール表

項目	年度	昭和				平成						
		60年度	61年度	62年度	63年度	元年度	2年度	3年度	4年度	5年度	6年度	
電 算 シ ス テ ム	システム開発	基本調査	業者選定 基本設計		詳細設計	プログラム開発	各種テスト	運用テスト				
	書誌データの 廻 及 入 力			基本設計内容分析 現状分析 事務量調査								
	関連データの 入 力			入力仕様検討								
	オンライン・ ネットワーク											
	機 械											
	教 育				コンピュータ基礎講習 (全員)	都立システムデモ研修 (全員)	詳細設計説明会 (全員)	リーダー養成研修 (12名)	職員システム研修 (全員)			
資料 装 備 (タトルテープ、 バーコードラベル等貼付)												
新館建設計画 ・ 移 転 ・ 開 館		基本計画	コンペ実施 最優秀作品選定	基本設計	実施設計		建築工事	移転				開館

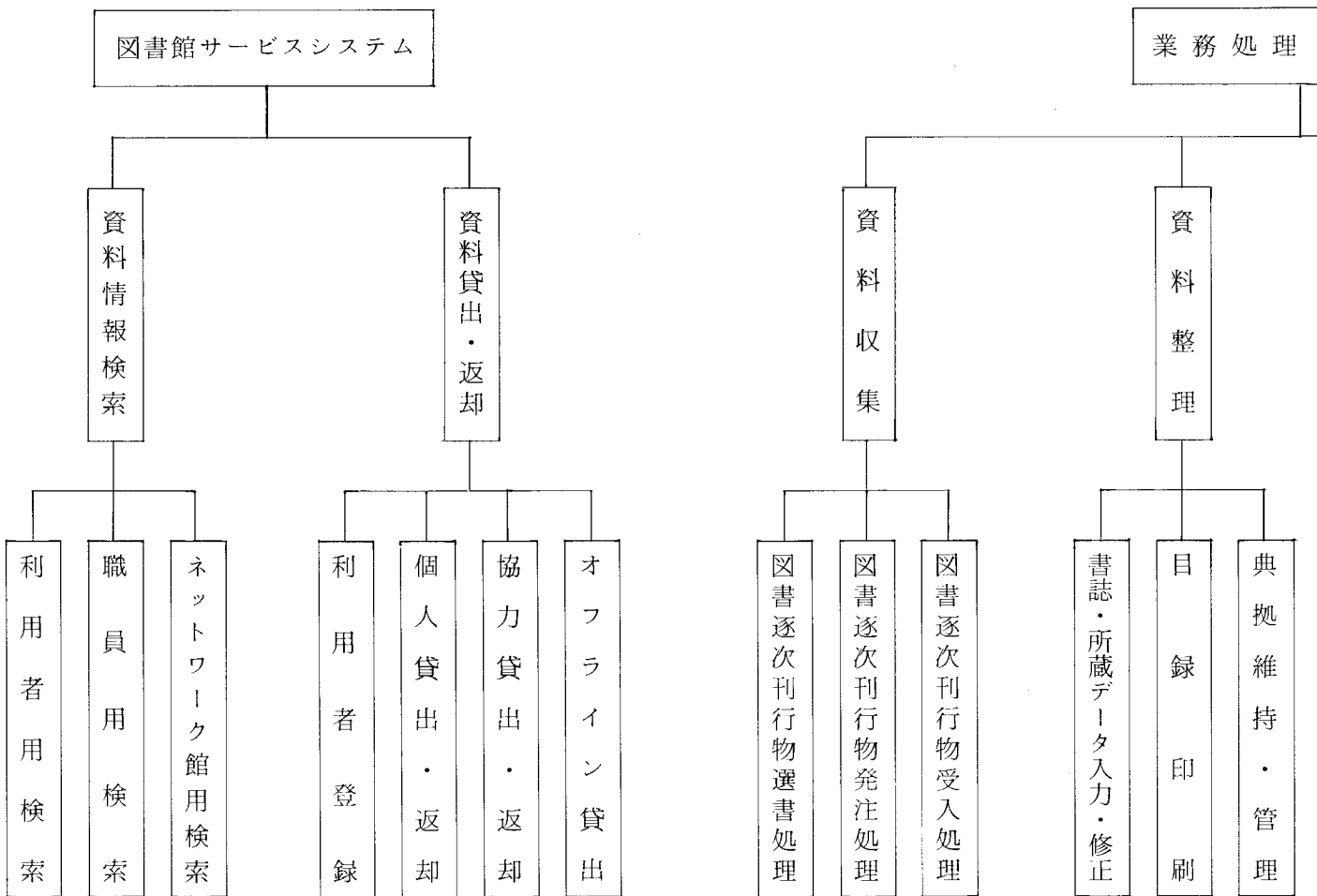

〈図書館サービスシステム〉

図書館を利用する人のためのサービスを行います。

○資料情報検索サブシステム

探している本のあるなしが即座にわかります。全館の資料を対象に、自分で自由に操作し、本を探すことができます。また、本館とオンライン接続している施設からも端末を通して調べることが可能です。

○資料貸出・返却サブシステム

本の貸出・返却を行います。手続はバーコード処理のため待時間はありません。市町村立図書館を通して借りられます。貸出中の時は予約ができます。

〈業務処理システム〉

本の受入から整理、管理を行います。

○資料収集サブシステム

本の選択・発注・受入・廃棄などを行います。MARCを利用し、新刊本を素早く提供することが可能です。

○資料整理サブシステム

本の整理を行います。MARCを修正・追加することにより正確・詳細なデータが提供できます。

テム体系

システム

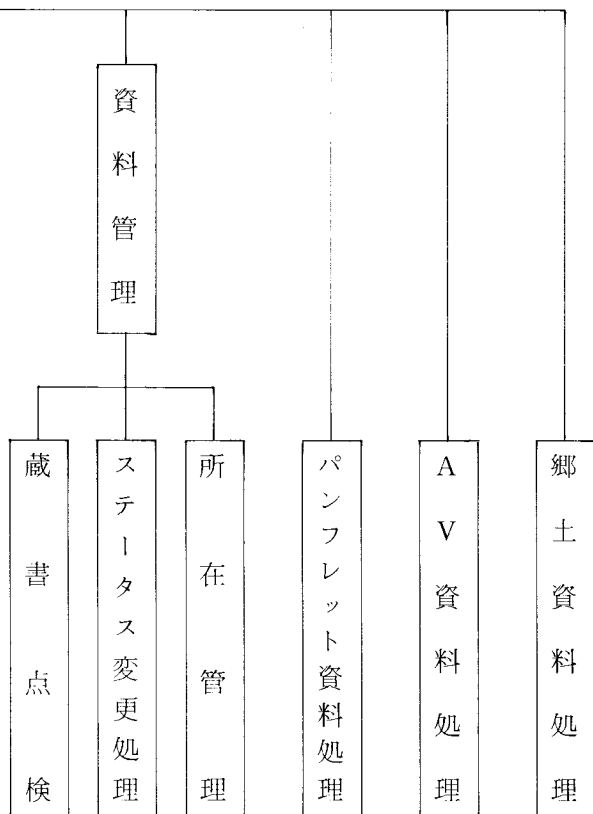

○資料管理サブシステム

蔵書の点検と、本の貸出中・整理中などの状況（ステータス）やどこにあるかの所在状況を管理します。

○パンフレット資料処理

パンフレットの受入・整理・閲覧処理を行います。

○AV資料処理

AV（音響・映像）資料の受入・整理・閲覧処理を行います。

○郷土資料処理

愛知県に関する資料が市町村立図書館に入り次第連絡を受け、月ごとにまとめて「月報」を発行します。

運用計画・管理システム

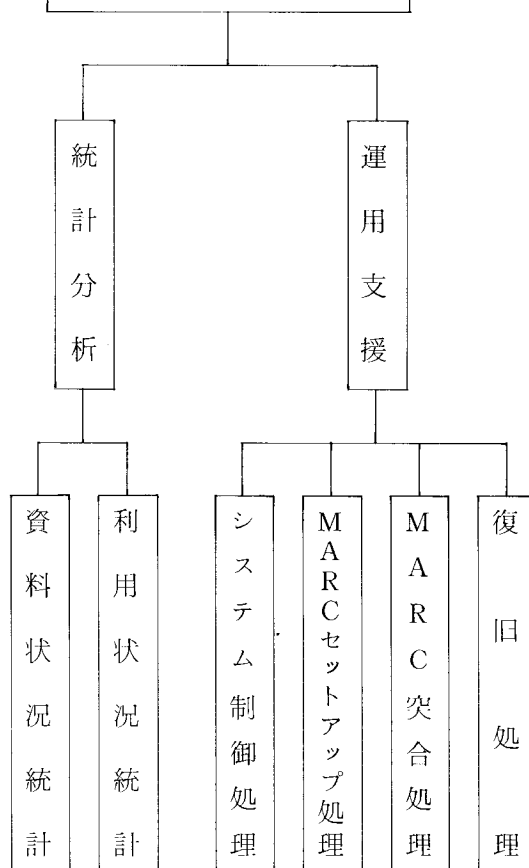

〈運用計画・管理システム〉

運用のための統計処理とコンピュータ自身の管理を行います。

○統計分析サブシステム

本の受入・整理状況や貸出・登録・利用状況などの各種の統計処理を行い、帳票を出力します。

○運用支援サブシステム

MARCのデータベース化、各種ファイルの管理やトラブル発生時の復旧処理を行います。

電 算 シ ス テ ム

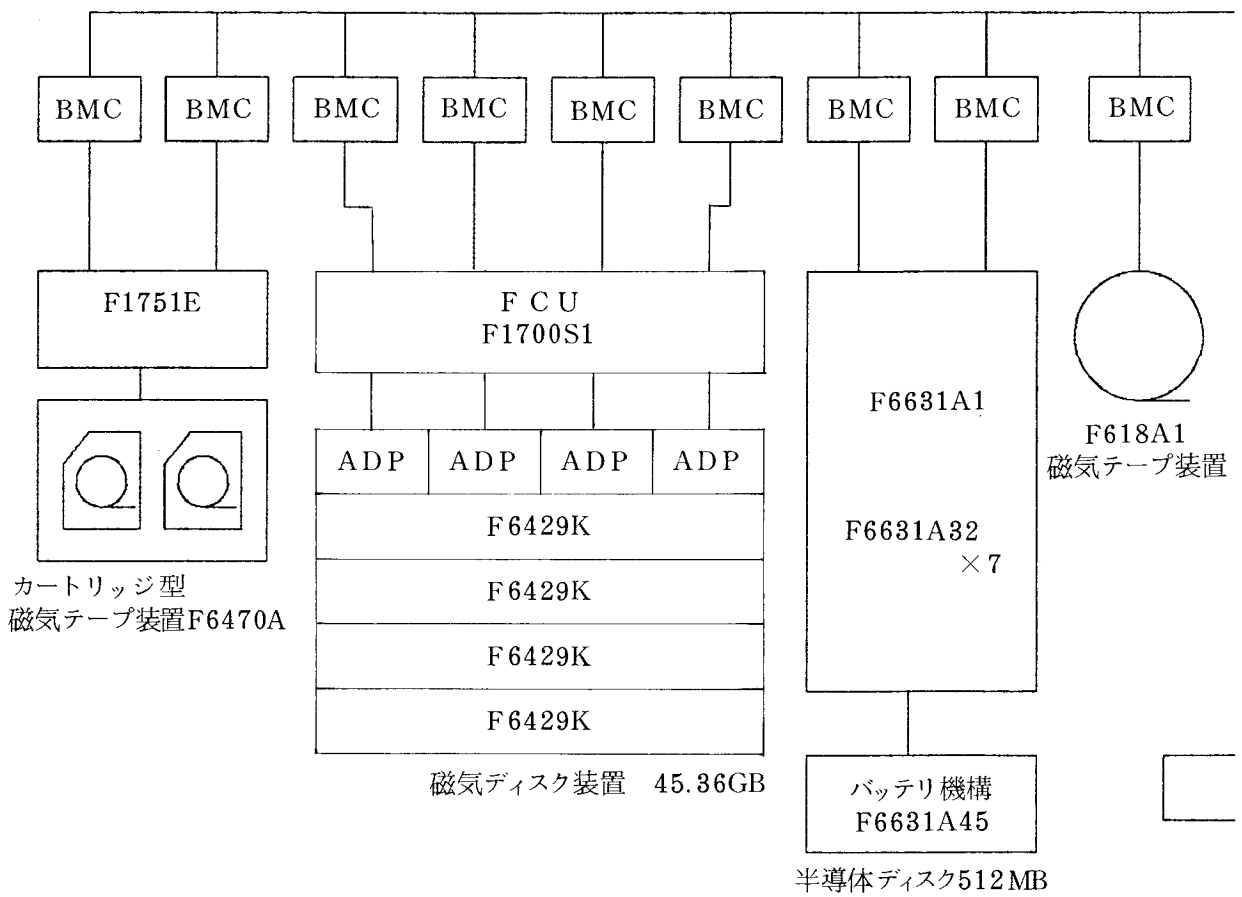
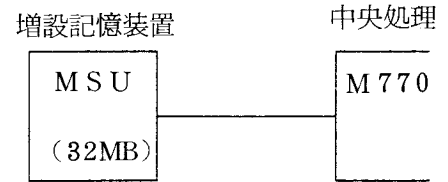

ハードウェア構成図

平成7年4月1日現在

装置記憶装置

自動電源制御装置

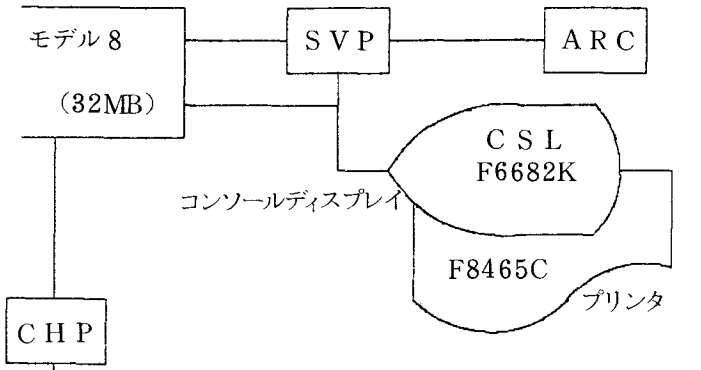

端末装置内訳		
FMR-70ΣⅢ	44台	カウンター・業務用 (37台)
		利用者端末用 (7台)
FMR-280L	10台	利用者簡易端末用

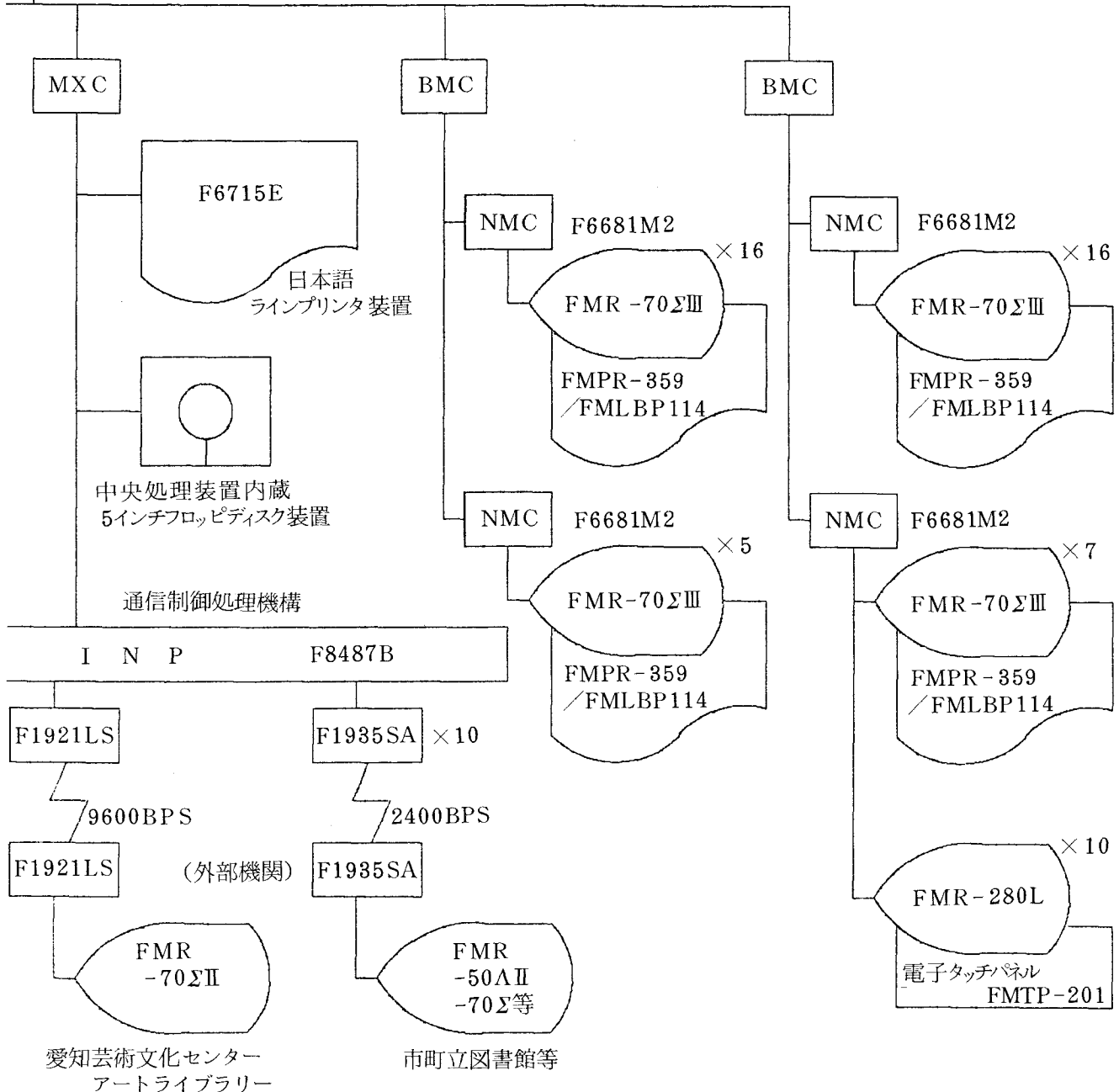

愛知芸術文化センター
アートライブラリー

市町立図書館等

Ⅵ 実施事業

1 文化講座

平成6年度は「夢とロマン」をテーマに、天文学、登山・山岳、児童文学の各分野から専門家を迎えた。

日 時	テ ー マ	講 師	参加者
9月10日(土)	星誕生の謎を追って	名古屋大学 教授 福井 康雄氏	131名
9月17日(土)	人生のなかのアンナプルナ	愛知学院大学 教授 湯浅 道男氏	145
9月24日(土)	純粹な感動に出会う 児童文学が伝えるもの	児童文学作家 浜 たかや氏	138

2 資料展

(1) 第3回東海4県読書ゆうびんコンテスト入賞作品展

全国学校図書館協議会、中日新聞本社、東海4県及び名古屋市の学校図書館協議会等が主催した、読書ゆうびんコンテストの入賞入選作品を展示し、併せて指定図書・対象図書を紹介した。

日 時 平成6年10月1日(土)～10月16日(日)

会 場 愛知県図書館 5階 大会議室

入場者 2,244名(1日平均 173名)

(2) あいちの生んだ児童図書作家展—同時開催国際アンデルセン賞・IBBYオナーリスト受賞図書展—

愛知県出身あるいは愛知県で活躍中の児童文学作家27名の代表作品と、作者のプロフィールを紹介した。同時に、優れた児童文学作品にふれてもらう機会として国際アンデルセン賞・IBBYオナーリスト賞受賞の図書を、IBBYから(IBBY日本事務局)から借用し、展示した。

日 時 平成6年11月29日(火)～12月25日(日)

会 場 愛知県図書館 5階 大会議室

入場者 2,860名(1日平均 130名)

(3) 明治期刊行資料展

平成2年度から本館が収集した「国立国会図書館所蔵明治期刊行図書マイクロ版集成」は、旧帝国図書館の蔵書を加えた貴重なコレクションである。

今回は「文学・児童図書」から、その一部を複製、展示して広く県民に紹介した。

日 時 平成7年2月1日(水)～2月28日(火)

会 場 愛知県図書館 5階 大会議室

入場者 2,441名(1日平均 111名)

3 映画会

本館が所蔵するビデオテープ、レーザーディスクの中より、アカデミー賞等の受賞作品を中心に内外の名画を選び、毎月1回日曜日に1階AVホールで開催した。また夏休み、冬休み、春休みには児童を対象にこども映画会を1階AVホールで開催した。

(1) 名画鑑賞会

年月日	作 品 (監 督)	入場者数
平成6年 4月17日	にあんちゃん (今村昌平)	29名
5月15日	トップハット (マーク・サンドリッチ)	36
6月19日	格子なき牢獄 (レオニード・モギー)	50
7月17日	ビルマの堅琴 (市川崑)	58
8月14日	赤い河 (ハワード・ホークス)	36
9月18日	靴みがき (ヴィットリオ・デ・シーカ)	50
10月16日	宮本武蔵 (稲垣治)	37
11月13日	ブルックリン横丁 (エリア・カザン)	30
12月18日	ガス燈 (ジョージ・キューカー)	33
平成7年 1月15日	酔どれ天使 (黒沢明)	25
2月19日	オール・ザ・キングスマン (ロバート・ロッセン)	34
3月19日	大いなる幻影 (ジャン・ルノワール)	34
合 計		452

(2) こども映画会

年月日	作 品	入場者数
平成6年 7月24日	ルンペルスチルツキン	55名
7月31日	ト ト イ	40
8月7日	龍の子太郎	56
8月21日	子猫になった少年	48
12月25日	天国から来たわんちゃん	42
平成7年 3月26日	タンタンの冒険旅行	50
合 計		291

4 刊 行 物

名 称	発 行 日	部 数	備 考
ア 年 魚 市 第 7 号, 第 8 号	平成 6 年 9 月 平成 7 年 3 月 (年 2 回)	1,500	館報
事 業 年 報 平 成 6 年 度	平成 6 年 6 月	2,000	前年度事業報告
国 連 資 料 情 報 第 13 号 ~ 第 16 号	平成 6 年 7 月 〃 平成 7 年 3 月 (年 4 回)	1,250	特定のテーマを選び、それに関連した 国連資料を紹介、国連広報センターの 「近着資料選」と合わせて刊行
郷 土 資 料 月 報 第 372 号 ~ 第 383 号	平成 6 年 4 月 〃 平成 7 年 3 月 (毎 月)	100	県内の各公共図書館が新たに受け入れ た郷土資料、行政資料の書誌・所在情 報の提供
郷 土 資 料 ・ 地 方 行 政 資 料 速 報 第 107 報, 第 108 報	平成 6 年 8 月 平成 7 年 1 月	2,000	郷土資料月報の 3, 4 回分をまとめて 刊行

5 愛知図書館協会、愛知県公立図書館長協議会関係事業

(1) 愛知図書館協会

① 会 議

定期総会 平成 6 年 5 月 25 日 愛知県図書館

理事会 平成 6 年 6 月 10 日 〃

理事・評議員会 平成 7 年 3 月 28 日 〃

② 実務講習会 (日本図書館協会共催)

日 時 平成 6 年 8 月 24 日

会 場 愛知県図書館

テ ー マ 「視聴覚資料について」

講 師 黒柳晴夫氏 (愛知学院大学教養部教授)

参加者数 214 名

③ 第31回本に親しむみんなのつどい

(愛知県教育委員会、名古屋市教育委員会、中日新聞本社共催)

名古屋地区

日 時 10月27日(木)
会 場 名古屋市女性会館ホール
講 演 「大須演芸場奮闘記」
大須演芸場席亭 足立秀夫氏
参加者 200名

三河地区

日 時 11月9日(水)
会 場 碧南市芸術文化ホール
講 演 「出会いの不思議さ」
作家 平岩弓枝氏
参加者 350名

尾張地区

日 日 11月10日(木)
会 場 阿久比町勤労福祉センター
講 演 「読書の楽しさ」
作家 阿刀田 高氏
参加者 480名

④ 第40回読書感想文愛知県コンクール

(愛知県学校図書館研究会、名古屋市学校図書館研究会、毎日新聞社共催)

応募点数 669,496点
入賞者数 623名 および応募校各3名
表彰式 平成7年1月21日 名古屋市教育センター講堂

⑤ 会報の発行

No.146 平成6年8月刊 2,000部
No.147 平成6年11月刊 2,000部
No.148 平成7年1月刊 2,700部

⑥ 郷土資料研究

第1回愛知県郷土資料総合目録作成委員会を開催し、収集方針・刊行計画等を承認した。

委員会 平成7年3月28日(火)

(2) 愛知県公立図書館長協議会

① 会 議

会 議 名	期 日	会 場	担 当 館
役 員 会	平成6年 4月27日	愛 知 県 図 書 館	愛 知 県 図 書 館
”	7月19日	”	”
定例会 (第1回)	4月27日	”	”
(第2回)	7月22日	尾張旭市スカイワードあさひ	尾張旭市立図書館
(第3回)	10月5日	名古屋市公会堂	名古屋市鶴舞中央図書館
(第4回)	11月22日	豊田産業文化センター	豊田市立図書館

② 研 修 会

研 修 名	主 催 者	期 日	参加者	会 場	内 容
新任職員 研 修 会	愛知県図書館	平成6年 6月24日	49人	愛知県図書館	「図書館の変革期を迎えて —図書館とリストラ—」 講師：山田直樹氏 (名古屋市千種図書館館長)
館長研修会	館長会・愛 知県図書館 (共催)	11月22日	60人	豊田産業文 化センター	「図書館の自由について—『図 書館の自由に関する宣言』の歴 史と現状—」 講師：馬場俊明氏 (堺女子短期大学助教授)
児童奉仕 研 修 会	館 長 会	11月25日	57人	西春町文化 勤労会館・ 西春町図書 館	「子どもの暮らしと文化」 講師：棚橋美代子氏 (中京女子大学助教授) 事例発表
係長・主任 級 研 修 会	館長会・愛 知県図書館 (共催)	平成7年 1月27日	70人	愛知県図書館	「図書館と著作権」 講師：大口欣一氏 (日本図書館協会著作権問 題委員会委員長)
公共図書館 職員研修会	館 長 会 (愛知図書 館協会から の受託事業)	2月24日	56人	名古屋市鶴 舞中央図書 館	「海外図書館事情—米国の情報 スーパーハイウェイ視察旅行報告」 講師：渡辺和代氏 (名古屋アメリカン・センター ・レファレンス資料室) 研究発表

Ⅶ 愛知県図書館協議会

平成6年度は平成6年6月3日に開催し、平成5年度の利用状況、平成6年度の協力貸出事業、自主企画事業について協議した。

平成6年度 委員名簿

氏 名	所 属
秋 田 一 彦	愛知県総務部文化振興局長
島 田 利	愛知県教育委員会社会教育部長
首 藤 良 一	一宮市立豊島図書館長
◎林 董 一	愛知学院大学教授
平 井 眞 一	愛知県公立高等学校長会会長
堀 内 守	名古屋大学教授
み さ わ 参 沢 よし子	愛知県読書会連絡協議会会長
み な い 葉 袋 秀 樹	図書館情報大学教授

◎印は会長

(五十音順)

愛知芸術文化センター愛知県図書館協議会開催要領

(設 置)

第1条 愛知芸術文化センター愛知県図書館における業務の円滑な運営を図るため、愛知芸術文化センター愛知県図書館協議会（以下「協議会」という。）を置く。

(所掌事務)

第2条 協議会は、次の事項について協議を行う。

- (1) 図書館サービスに関すること
- (2) 資料の収集に関すること
- (3) その他図書館の運営のために必要な事項

(組 織)

第3条 この協議会は、10人以内の委員で組織する。

2 委員は、次に掲げる者のうちから、愛知県図書館長が選任する。

- (1) 図書館に関して専門的知識を有する者
- (2) 学識経験を有する者

3 委員の任期は、2年とする。ただし、補欠委員の任期は、前任者の残任期間とする。

(会 長)

第4条 協議会に会長を置き、会長は委員の互選により定める。

2 会長は、協議会を主宰する。ただし、会長に事故があるときは、あらかじめ会長が指名する者がその職務を代理する。

(会 議)

第5条 協議会は、会長が招集する。

2 協議会は、委員の半数以上が出席しなければ開催することができない。

(庶 務)

第6条 協議会の庶務は、愛知芸術文化センター愛知県図書館管理課において処理する。

(雑 則)

第7条 この要領に定めるもののほか、協議会の運営に関し必要な事項は、別に定める。

附 則

この要領は、平成4年3月1日から施行する。

Ⅷ 平成6年度の主な動き

- 平成6年 4月 6日(水) 協力貸出資料搬送システム業務を開始
- 20日(水) 新規採用・転任職員研修(～22日, 26日)
- 27日(水) 愛知県公立図書館長協議会役員会、同第1回定例会
- 5月 25日(水) 愛知図書館協会定期総会
- 6月 3日(金) 愛知県図書館協議会
- 9日(木) 愛知芸術文化センター運営協議会
- 10日(金) 愛知図書館協会理事会(第1回)
- 24日(金) 県内公立図書館新任職員研修会
- 29日(水) 愛知図書館協会図書館研究委員会
- 7月 8日(金) 愛知図書館協会読書普及委員会
- 19日(火) 愛知県公立図書館長協議会役員会
- 22日(金) 愛知県公立図書館長協議会役員会、同第2回定例会(尾張旭市)
- 8月 24日(水) 愛知図書館協会実務講習会
- 9月 10日(土) 文化講座「星誕生の謎を追って」
- 17日(土) 文化講座「人生のなかのアンナブルナ」
- 24日(土) 文化講座「純粋な感動に会うー児童文学が伝えるものー」
- 10月 1日(土) 東海4県読書ゆうびんコンテスト作品展(～17日)
- 5日(水) 愛知県公立図書館長協議会役員会、同第3回定例会(名古屋市)
- 13日(木) 愛知県図書館オンラインネットワーク、
郷土資料データベース愛称表彰式
- 27日(木) 本に親しむみんなのつどい・名古屋地区(名古屋市)
- 11月 2日(水) 愛知県公立図書館長協議会研修委員会
- 4日(金) 読書感想文コンクール審査準備会
- 9日(水) 読書感想文コンクール中央審査会
本に親しむみんなのつどい・三河地区(碧南市)
- 10日(木) 本に親しむみんなのつどい・尾張地区(阿久比町)
東海北陸地区公共図書館研究協議会研修会(～11日)(名古屋市)
- 18日(金) 読書感想文コンクール整理会
- 22日(火) 愛知県公立図書館長協議会第4回定例会、館長研修会(豊田市)
- 24日(木) 読書感想文コンクール審査会(成人の部)

- 25日(金) 愛知県公立図書館長協議会児童奉仕研修会(西春町)
- 29日(火) あいちの生んだ児童図書作家展・同時開催国際アンデルセン賞・
IBBYオナーリスト受賞図書展(～12月25日)
- 12月 2日(金) 読書感想文コンクール審査会(成人の部)
- 14日(水) 愛知図書館協会読書普及委員会
- 平成7年 1月21日(土) 読書感想文コンクール表彰式(名古屋市教育センター)
- 27日(金) 県内公立図書館係長・主任級職員研修会
- 2月 1日(水) 明治期刊行資料展(～28日)
- 24日(金) 愛知県公立図書館長協議会公共図書館職員研修会(名古屋市)
- 3月10日(水) 図書館協力担当者会議
愛知県図書館オンライン検索システム担当者連絡会
愛知県図書館オンライン検索システム説明会
- 15日(水) 移動図書館担当者会議
- 28日(火) 愛知図書館協会理事・評議員会

Ⅸ 統 計 (平成7年3月31日現在)

I	資料整備状況	
1	資料受入状況	
(1)	図書等受入状況	31
(2)	逐次刊行物等受入状況(継続分)	33
2	資料所蔵状況	
(1)	資料所蔵状況	34
(2)	図書等主題部門別所蔵状況	35
(3)	図書分類別所蔵状況	37
(4)	視聴覚資料ジャンル別所蔵状況	38
II	資料利用状況	
1	館内利用状況	
(1)	入館者数(概数)	39
(2)	登録者数	39
	ア. 利用者区分別	
	イ. 地域別	
	ウ. 男女別	
	エ. 年代別	
(3)	個人館外貸出冊数	39
	ア. 利用者数、貸出冊数(月別)	
	イ. 分類別貸出冊数(月別)	
	ウ. 主題部門別貸出冊数(月別)	
(4)	貸出予約(月別)	43
(5)	複写枚数(月別)	43
(6)	書庫内資料利用冊数(月別)	45
(7)	郵送貸出(月別)	45
(8)	CD-ROM利用状況(月別)	45
(9)	利用相談	45
	ア. 利用相談(口頭、電話、文書別、月別)	
	イ. 利用相談(主題部門別、月別)	
(10)	AV・マイクロ室利用状況	49
	ア. 視聴覚資料(月別)	
	イ. マイクロ資料(月別)	
(11)	視覚障害者資料室利用状況	49
	ア. 貸出冊数(月別)	
	イ. 他館への貸出冊数	
	ウ. 他館からの借受冊数	
	エ. 対面朗読(月別)	
2	協力業務状況	
(1)	協力貸出	51
	ア. 全体(月別)	
	イ. 館別貸出冊数(月別)	
(2)	他館からの借受冊数(月別)	55
(3)	他館を通して受けた複写(個人、月別)	55
(4)	移動図書館駐車場別貸出状況	55

I 資料整備状況

1 資料受入状況

(1) 図書等受入状況

資料別 受入別		図 書			計 冊	紙 芝 居 点	地 図 (一枚もの) 枚	有 価 証 券 (合冊) 冊	視 聴	
		和書 冊	洋書 冊	移動 図書 館用 (和書) 冊					カセット テープ 巻	コンパクト ディスク 枚
受 入	購 入	22,686	1,450	2,168	26,304	56	610	206	0	902
	寄贈・寄託	3,575	336		3,911				6	3
	自館製作									
	小 計	26,261	1,786	2,168	30,215	56	610	206	6	905
払 出	亡 失	60	1		61					
	汚 破 損	332	4	1,689	2,025		610			
	譲 与			1,112	1,112					
	小 計	392	5	2,801	3,198	0	610	0	0	0
差 引		25,869	1,781	△ 633	27,017	56	0	206	6	905

覚 資 料			計	マイクロ資料		* CD-ROM (枚)	視覚障害者 用 資 料		計
ビデオ テープ 巻	ビデオ ディスク 枚	移動 図書館用 (ビデオ) テープ 巻		フィルム 巻	フィッシュ 枚		* 点字 図書 (冊)	* 録音 図書 (巻)	
529	186	105	1,722	3,591		6 (344)	5 (10)	0	5 (10)
32	0		41		53	6 (532)	19 (31)	12 (40)	31 (71)
							0	44 (278)	44 (278)
561	186	105	1,763	3,591	53	12 (876)	24 (41)	56 (318)	80 (359)
0	0	0	0	0	0	0	0	0	0
561	186	105	1,763	3,591	53	12 (876)	24 (41)	56 (318)	80 (359)

*上段の数字はタイトル数

(2) 逐次刊行物等受入状況 (継続分)

(単位: タイトル)

階別・室別 資料別		1 階				2 階	3 階		4 階			合計	受入別	
		ブラウ ジング	AV・ マイク ロ室	児童 図書 室	視覚 障害者 資料室	新聞・ 雑誌	人文・ 社会	地域	自然・ 特許	国際	図書 館学		購入	寄贈・ 寄託・ 製作
新 聞	和	10		5		142	1		1			159	106	53
	洋					18						18	17	1
	計	10		5		160	1		1			177	123	54
雑 誌	和	32		48	8	2,748		362	1	14	66	3,279	1,797	1,482
	洋			12		329		3		58	27	429	347	82
	計	32		60	8	3,077		365	1	72	93	3,708	2,144	1,564
特 許 ・ 規 格 類	和								32			32	18	14
	洋								48			48	27	21
	計								80			80	45	35
加除法規							19	6	8			33	33	0
有価証券 報告書							1					1	1	
合 計		42	0	65	8	3,237	21	371	90	72	93	3,999	2,346	1,653

* 年報、年鑑類、CD-ROMは含まず。

2 資料所蔵状況

(1) 資料所蔵状況

資料別			和書	洋書	合計	前年同期		
						和書	洋書	合計
図 書 等	図 書	配本済	589,221	77,652	666,873冊	564,492	77,155	641,647冊
		未配本	3,216	2,538	5,754冊	2,076	1,254	3,330冊
		小計	592,437	80,190	672,627冊	566,568	78,409	644,977冊
	製本雑誌	64,643	12,728	77,371冊	61,061	12,162	73,223冊	
	製本特許	69,561	8,091	77,652冊	66,727	7,914	74,641冊	
	移動図書館用図書	17,874	0	17,874冊	18,507	0	18,507冊	
	計	744,515	101,009	845,524冊	712,863	98,485	811,348冊	
そ の 他 の 資 料	パンフレット(入力済)		2,332	167	2,499点	5,672	73	5,745点
	紙芝居		1,480	0	1,480点	1,424	0	1,424点
	全国電話帳		656	0	656冊	710	0	710冊
	地図(1枚もの)		6,278	1,484	7,762枚	6,349	1,484	7,833枚
	規格・加除法規類		1,310	274	1,584 ^{バインド}	1,310	274	1,584 ^{バインド}
	有価証券(合冊)		2,699	0	2,699冊	2,560	0	2,560冊
視 聴 覚 資 料	カセットテープ				986巻			980巻
	コンパクトディスク				10,862枚			9,957枚
	ビデオテープ				2,940巻			2,379巻
	ビデオディスク				2,095枚			1,909枚
	移動図書館用ビデオテープ				365巻			260巻
	小計				17,248点			15,485点
マ イ ク ロ 資 料	マイクロフィルム				42,649 ^{リール}			39,058 ^{リール}
	マイクロフィッシュ				25,006枚			24,953枚
	小計				67,655点			64,011点
C D - R O M			727	1,008	1,735枚	357	502	859枚
視 覚 障 害 者 資 料	点字図書		(344タイトル)		2,038冊	(320タイトル)		1,997冊
	録音図書		(1,668タイトル)		10,892巻	(1,612タイトル)		10,574巻
	小計		(2,012タイトル)		12,930点	(1,932タイトル)		12,571点

(2) 図書等主題部門別所蔵状況

資料別・ 開閉架別		和 書			洋 書		
		開 架	閉 架	小 計	開 架	閉 架	小 計
階別・室別							
1 階	一 般 参 考	3,155	5,016	8,171	704	2,273	2,977
	視 聴 覚	—	—	—	—	—	—
	児 童 図 書	22,867	12,016	34,883	4,607	29	4,636
	視 覚 障 害 者	—	—	—	—	—	—
	小 計	26,022	17,032	43,054	5,311	2,302	7,613
2 階	新 聞 ・ 雑 誌	192	3	195	1	0	1
3 階	人 文 科 学	77,882	156,143	234,025	13,761	5,250	19,011
	社 会 科 学	45,904	108,877	154,781	4,283	3,521	7,804
	地 域	22,066	10,873	32,939	21	0	21
	小 計	145,852	275,893	421,745	18,065	8,771	26,836
4 階	自 然 科 学	35,019	85,837	120,856	6,417	4,136	10,553
	科 学 技 術	406	9	415	1,661	161	1,822
	国 際	183	148	331	21,597	8,625	30,222
	図 書 館 学	1,691	934	2,625	486	119	605
	小 計	37,299	86,928	124,227	30,161	13,041	43,202
開 閉 架 率 (%)		35.5	64.5	—	68.9	31.1	—
合 計		209,365	379,856	589,221	53,538	24,114	77,652
未 配 本		0	3,216	3,216	0	2,538	2,538
移 動 図 書 館		0	17,874	17,874	0	0	0
総 合 計		209,365	400,946	610,311	53,538	26,652	80,190

(単位：冊)

製 本 雑 誌			製 本 特 許			合 計			比率 (%)
開 架	閉 架	小 計	開 架	閉 架	小 計	開 架	閉 架	合 計	
—	—	—	—	—	—	3,859	7,289	11,148	1.3
—	—	—	—	—	—	—	—	—	—
—	—	—	—	—	—	27,474	12,045	39,519	4.7
—	—	—	—	—	—	—	—	—	—
—	—	—	—	—	—	31,333	19,334	50,667	6.0
(*) 5,796	66,032	71,828	—	—	—	5,989	66,035	72,024	8.5
—	—	—	—	—	—	91,643	161,393	253,036	30.0
—	—	—	—	—	—	50,187	112,398	162,585	19.2
—	—	—	—	—	—	22,087	10,873	32,960	3.9
—	—	—	—	—	—	163,917	284,664	448,581	53.1
—	—	—	—	—	—	41,436	89,973	131,409	15.5
2,351	1,679	4,030	35,873	41,779	77,652	40,291	43,628	83,919	9.9
1,513	0	1,513	—	—	—	23,293	8,773	32,066	3.8
—	—	—	—	—	—	2,177	1,053	3,230	0.4
3,864	1,679	5,543	35,873	41,779	77,652	107,197	143,427	250,624	29.6
12.5	87.5	—	46.2	53.8	—	37.5	62.5	—	—
9,660	67,711	77,371	35,873	41,779	77,652	308,436	513,460	821,896	97.2
—	—	—	—	—	—	—	5,754	5,754	0.7
—	—	—	—	—	—	—	17,874	17,874	2.1
9,660	67,711	77,371	35,873	41,779	77,652	308,436	537,088	845,524	100.0

(*) B 1 階新聞書庫 4,098 冊を含む。

(3) 図書分類別所蔵状況

(単位：冊)

和洋別 開閉架別 分類別	和 書			洋 書			合 計			比率 (%)
	開 架	閉 架	計	開 架	閉 架	計	開 架	閉 架	計	
総 記	10,675	17,859	28,534	2,542	2,263	4,805	13,217	20,122	33,339	5.0
哲学・宗教	11,385	22,545	33,930	3,203	1,092	4,295	14,588	23,637	38,225	5.7
歴 史	19,390	40,030	59,420	5,129	1,601	6,730	24,519	41,631	66,150	9.9
社会科学	50,367	99,948	150,315	12,790	4,225	17,015	63,157	104,173	167,330	25.1
自然科学	17,515	31,227	48,742	5,836	1,548	7,384	23,351	32,775	56,126	8.4
技 術	17,037	40,306	57,343	5,090	2,416	7,506	22,127	42,722	64,849	9.7
産 業	10,656	27,415	38,071	3,428	708	4,136	14,084	28,123	42,207	6.3
芸 術	18,313	25,143	43,456	2,833	680	3,513	21,146	25,823	46,969	7.1
言 語	5,539	6,989	12,528	1,294	1,386	2,680	6,833	8,375	15,208	2.3
文 学	42,141	65,073	107,214	8,104	1,846	9,950	50,245	66,919	117,164	17.6
絵 本	6,347	3,321	9,668	3,289	6	3,295	9,636	3,327	12,963	1.9
その 他 の 図 書	0	0	0	0	6,343	6,343	0	6,343	6,343	1.0
合 計	209,365	379,856	589,221	53,538	24,114	77,652	262,903	403,970	666,873	100.0

(4) 視聴覚資料ジャンル別所蔵状況 (除: 移動図書館用)

ア. 録音資料

(単位: 点)

ジャンル	カセット テープ	コンパクト ディスク	合計	比率 (%)
交響曲等・ 器楽曲	0	2,691	2,691	22.7
歌劇	0	168	168	1.4
声楽曲等	1	521	522	4.4
ジャズ	0	1,771	1,771	14.9
ヴォーカル	1	2,483	2,484	21.0
ロック	0	1,433	1,433	12.1
カントリー・ ラテン等	0	240	240	2.0
映画音楽等	11	1,030	1,041	8.8
邦楽・ 民族音楽	49	373	422	3.6
演劇・演芸	190	3	193	1.6
文学・語学	440	8	448	3.8
効果音 その他	160	42	202	1.7
児童・教材	134	99	233	2.0
合計	986	10,862	11,848	100.0

イ. 映像資料

(単位: 点)

ジャンル	ビデオ テープ	レーザー ディスク	合計	比率 (%)
総記	10	0	10	0.2
哲学・宗教	18	5	23	0.5
歴史・伝記	58	4	62	1.2
地理・紀行	167	174	341	6.8
社会科学	138	11	149	3.0
自然科学	194	70	264	5.2
技術・工学	59	9	68	1.4
産業	59	25	84	1.7
芸術・美術	155	57	212	4.2
クラシック	10	307	317	6.3
ポピュラー	21	459	480	9.5
演劇・演芸	57	35	92	1.8
洋画	719	619	1,338	26.6
邦画	288	142	430	8.5
記録映画	189	53	242	4.8
アニメ・児童	558	75	633	12.6
スポーツ娯楽	169	48	217	4.3
語学	21	1	22	0.4
文学	50	1	51	1.0
合計	2,940	2,095	5,035	100.0

Ⅱ 資料利用状況

1 館内利用状況

(1) 入館者数（概数）

項目 \ 年月	平成6年 4月	5月	6月	7月	8月	9月	10月
開館日数	24	22	25	26	25	23	24
入館者数	81,500	93,500	98,000	109,500	115,000	99,500	87,500

(2) 登録者数

ア. 利用者区分別

		平成4年度			5年度		
		人数	1日平均	比率(%)	人数	1日平均	比率(%)
一般	新規	28,011	103	86.4	27,690	103	87.0
	更新	—	—	—	743	—	—
	合計	28,011	—	—	28,433	—	—
児童	新規	4,408	16	13.6	4,144	15	13.0
	更新	—	—	—	107	—	—
	合計	4,408	—	—	4,251	16	—
合計	新規	32,419	119	100.0	31,834	118	100.0
	更新	—	—	—	850	—	—
	合計	32,419	119	—	32,684	122	—

イ. 地域別（新規のみ）

	平成4年度		平成5年度		平成6年度		合計	
	人数	比率	人数	比率	人数	比率	人数	比率
市内	22,177	68.4%	22,690	71.3%	25,601	77.8%	70,468	72.5%
市外	8,567	26.4	7,788	24.5	5,726	17.4	22,081	22.7
県外	1,675	5.2	1,356	4.2	1,579	4.8	4,610	4.8
合計	32,419	100.0	31,834	100.0	32,906	100.0	97,159	100.0

ウ. 男女別（新規のみ）

	平成4年度		平成5年度		平成6年度		合計	
	人数	比率	人数	比率	人数	比率	人数	比率
男	15,472	47.7%	15,206	47.8%	17,144	52.1%	47,822	49.2%
女	16,947	52.3	16,628	52.2	15,762	47.9	49,337	50.8
合計	32,419	100.0	31,834	100.0	32,906	100.0	97,159	100.0

(3) 個人館外貸出冊数

ア. 利用者数、貸出冊数

項目 \ 年月	平成6年 4月	5月	6月	7月	8月	9月	10月
利用者数	17,837	20,358	21,758	23,504	24,933	22,119	21,300
貸出冊数	42,877	48,259	50,524	54,794	58,024	51,735	50,116

11月	12月	平成7年 1月	2月	3月	合計	一日平均	前年度実績	
23	21	21	22	12	268	——	合計	一日平均
86,000	68,000	74,000	72,000	33,500	1,018,000	3,799	269	——
							1,073,000	3,989

6年度			合計		
人数	1日平均	比率(%)	人数	1日平均	比率(%)
28,900	108	87.8	84,601	105	87.1
7,564	—	—	8,307	—	—
36,464	136	—	92,908	115	—
4,006	15	12.2	12,558	16	12.9
1,795	—	—	9,902	—	—
5,801	22	—	14,460	18	—
32,906	123	100.0	97,159	120	100.0
9,359	—	—	10,209	—	—
42,265	158	—	107,368	133	—

*登録・更新者は、利用カードの発行枚数によった。

*更新は平成6年2月から始まった。

エ. 年代別（新規のみ）

	平成4年度		平成5年度		平成6年度		合計	
	人数	比率	人数	比率	人数	比率	人数	比率
10歳未満	4,068	12.5%	5,789	18.2%	1,278	3.9%	11,135	11.5%
10代	11,995	37.0	14,123	44.4	10,982	33.4	37,100	38.2
20代	9,133	28.2	6,291	19.8	13,527	41.1	28,951	29.7
30代	3,207	9.9	2,421	7.6	2,918	8.9	8,546	8.8
40代	2,237	6.9	1,757	5.5	2,194	6.7	6,188	6.4
50代	1,075	3.3	801	2.5	1,028	3.1	2,904	3.0
60代	535	1.7	484	1.5	691	2.1	1,710	1.8
70歳以上	169	0.5	168	0.5	288	0.8	625	0.6
合計	32,419	100.0	31,834	100.0	32,906	100.0	97,159	100.0

11月	12月	平成7年 1月	2月	3月	合計	一日平均	前年度実績	
21,967	18,565	20,867	19,518	8,968	241,694	902	合計	一日平均
51,220	44,239	49,356	46,632	22,071	569,847	2,126	242,853	903
							579,340	2,154

4. 分類別貸出冊数

項目	年月	平成6年 4月	5月	6月	7月	8月	9月	10月
	総記	和	1,524	1,681	1,541	1,854	1,697	1,562
	洋	18	24	20	16	11	15	15
	計	1,542	1,705	1,561	1,870	1,708	1,577	1,766
哲学・宗教	和	1,917	2,267	2,464	2,558	2,528	2,434	2,279
	洋	23	32	35	22	21	22	36
	計	1,940	2,299	2,499	2,580	2,549	2,456	2,315
歴史	和	3,667	3,820	4,005	4,861	5,542	4,121	4,080
	洋	27	41	28	39	32	24	48
	計	3,694	3,861	4,033	4,900	5,574	4,145	4,128
社会科学	和	6,388	7,978	9,135	9,791	9,870	10,951	9,731
	洋	46	59	68	96	60	73	115
	計	6,434	8,037	9,203	9,887	9,930	11,024	9,846
自然科学	和	3,180	3,761	4,352	4,817	5,775	4,276	3,908
	洋	23	44	50	39	38	30	29
	計	3,203	3,805	4,402	4,856	5,813	4,306	3,937
技術	和	4,211	4,497	4,813	4,788	5,035	4,576	5,089
	洋	46	32	24	28	47	38	35
	計	4,257	4,529	4,837	4,816	5,082	4,614	5,124
産業	和	1,439	1,551	1,742	1,695	1,768	1,897	1,764
	洋	11	15	15	6	5	15	15
	計	1,450	1,566	1,757	1,701	1,773	1,912	1,779
芸術	和	4,149	4,728	4,738	4,988	5,012	4,512	4,406
	洋	43	32	19	19	30	47	32
	計	4,192	4,760	4,757	5,007	5,042	4,559	4,438
言語	和	1,032	1,142	1,254	1,316	1,411	1,243	1,207
	洋	10	13	16	28	26	19	14
	計	1,042	1,155	1,270	1,344	1,437	1,262	1,221
文学	和	11,489	12,746	12,448	13,791	15,106	12,444	12,127
	洋	131	118	134	144	151	101	113
	計	11,620	12,864	12,582	13,935	15,257	12,545	12,240
絵本	和	2,666	2,844	2,806	2,973	3,004	2,582	2,603
	洋	105	108	74	121	107	90	105
	計	2,771	2,952	2,880	3,094	3,111	2,672	2,708
紙芝居	和	706	700	716	762	689	629	585
	洋	—	—	—	—	—	—	—
	計	706	700	716	762	689	629	585
パンフレット	和	26	26	27	42	59	34	29
	洋	0	0	0	0	0	0	0
	計	26	26	27	42	59	34	29
合計	和	42,394	47,741	50,041	54,236	57,496	51,261	44,559
	洋	483	518	483	558	528	474	557
	計	42,877	48,259	50,524	54,794	58,024	51,735	50,116

11月	12月	平成7年 1月	2月	3月	合計	一日平均	前年度実績	
							合計	一日平均
1,688	1,543	1,662	1,688	880	19,071	—	17,713	—
14	13	8	19	6	179	—	215	—
1,702	1,556	1,670	1,707	886	19,250	71.8	17,928	66.6
2,359	1,995	2,501	2,035	918	26,255	—	26,909	—
42	17	18	29	14	311	—	376	—
2,401	2,012	2,519	2,064	932	26,566	99.1	27,285	101.4
4,098	3,344	3,749	3,887	1,983	47,157	—	47,049	—
33	38	33	29	9	381	—	341	—
4,131	3,382	3,782	3,916	1,992	47,538	177.4	47,390	176.2
10,500	9,490	11,970	8,649	3,351	107,804	—	103,042	—
96	88	65	41	25	832	—	985	—
10,596	9,578	12,035	8,690	3,376	108,636	405.4	104,027	386.7
4,123	3,436	3,995	4,108	1,690	47,421	—	48,234	—
36	25	41	30	15	400	—	504	—
4,159	3,461	4,036	4,138	1,705	47,821	178.4	48,738	181.2
4,999	4,243	4,735	4,813	2,042	53,841	—	53,327	—
55	34	45	23	31	438	—	469	—
5,054	4,277	4,780	4,836	2,073	54,279	202.5	53,796	200.0
2,052	1,667	1,681	1,345	610	19,211	—	18,531	—
17	12	7	10	3	131	—	126	—
2,069	1,679	1,688	1,355	613	19,342	72.2	18,657	69.4
4,484	3,921	4,496	4,248	2,257	51,939	—	52,591	—
27	38	18	19	11	335	—	344	—
4,511	3,959	4,514	4,267	2,268	52,274	195.1	52,935	196.8
1,209	1,083	1,227	1,201	573	13,898	—	14,102	—
30	23	20	14	10	223	—	259	—
1,239	1,106	1,247	1,215	583	14,121	52.7	14,361	53.4
11,946	10,376	10,454	11,404	5,976	140,307	—	144,921	—
154	114	106	114	87	1,467	—	1,702	—
12,100	10,490	10,560	11,518	6,063	141,774	529.0	146,623	545.1
2,614	2,220	1,993	2,299	1,216	29,820	—	36,665	—
61	37	49	43	47	947	—	1,049	—
2,675	2,257	2,042	2,342	1,263	30,767	114.8	37,714	140.2
551	447	437	551	301	7,074	—	9,520	—
—	—	—	—	—	—	—	—	—
551	447	437	551	301	7,074	26.4	9,520	35.4
32	35	46	33	16	405	—	366	—
0	0	0	0	0	0	—	0	—
32	35	46	33	16	405	1.5	366	1.4
50,655	43,800	48,946	46,261	21,813	564,203	—	572,970	—
565	439	410	371	258	5,644	—	6,370	—
51,220	44,239	49,356	49,632	22,071	569,847	2,126.3	579,340	2,153.7

ウ. 主題部門別貸出冊数

項目		年月	平成6年 4月	5月	6月	7月	8月	9月	10月	
		1	児童図書	和	8,986	9,805	9,134	11,818	13,529	9,142
階	洋	114		138	88	146	117	102	135	
	計	9,100		9,943	9,222	11,964	13,646	9,244	8,661	
3	人文科学	和	17,860	20,014	20,707	21,669	22,576	20,313	20,098	
		洋	194	174	189	189	213	166	162	
		計	18,054	20,188	20,896	21,858	22,789	20,479	20,260	
	階	社会科学	和	7,090	8,612	9,830	10,386	10,465	11,880	10,576
			洋	33	37	45	54	26	48	58
			計	7,123	8,649	9,875	10,440	10,491	11,928	10,634
4	自然科学	和	8,359	9,174	10,240	10,206	10,801	9,287	10,222	
		洋	79	97	87	71	88	77	70	
		計	8,438	9,271	10,327	10,277	10,889	9,864	10,292	
	階	国際	和	12	18	19	27	27	29	13
			洋	63	71	71	96	84	81	129
			計	75	89	90	123	111	110	142
階	図書館学	和	87	118	111	130	98	110	124	
		洋	0	1	3	2	0	0	3	
		計	87	119	114	132	98	110	127	
合計	和	42,394	47,741	50,041	54,236	57,496	51,261	49,559		
	洋	483	518	483	558	528	474	557		
	計	42,877	48,259	50,524	54,794	58,024	51,735	50,116		

(4) 貸出予約

項目		年月	平成6年 4月	5月	6月	7月	8月	9月	10月
利用件数			681	757	830	967	953	868	937
予約冊数			1,455	1,572	1,633	1,780	1,736	1,738	1,851

* 対図書館からのものも含む。 * 購入希望は160冊あり、うち95冊購入した。

(5) 複写枚数

項目		年月	平成6年 4月	5月	6月	7月	8月	9月	10月
電子式複写			68,611	75,310	92,810	87,032	97,532	85,807	91,627
マイクロ複写			632	267	649	1,024	636	644	955
CD-ROM複写			3,958	2,599	2,795	4,098	3,787	4,230	5,143
計			73,201	78,176	96,254	92,154	101,955	90,681	97,725

11月	12月	平成7年 1月	2月	3月	合計	一日平均	前年度実績	
							合計	一日平均
8,110	7,053	6,752	7,663	4,448	104,966	—	124,076	—
90	49	56	61	57	1,153	—	1,381	—
8,200	7,102	6,808	7,724	4,505	106,119	396.0	125,457	466.4
20,391	17,363	19,135	19,208	9,416	228,750	—	226,163	—
213	183	152	161	108	2,104	—	2,322	—
20,604	17,546	19,287	19,369	9,524	230,854	861.4	228,485	849.4
11,646	10,378	12,865	9,162	3,509	116,399	—	112,461	—
55	50	37	32	13	488	—	589	—
11,701	10,428	12,902	9,194	3,522	116,887	436.1	118,050	420.3
10,362	8,903	10,069	10,129	4,397	112,649	—	109,050	—
98	64	93	74	48	946	—	1,054	—
10,460	8,967	10,162	10,203	4,445	113,595	423.9	110,104	409.3
17	21	10	11	12	216	—	172	—
109	92	72	42	32	942	—	1,014	—
126	113	82	53	44	1,158	4.3	1,186	4.4
129	82	115	88	31	1,223	—	1,048	—
0	1	0	1	0	11	—	10	—
129	83	115	89	31	1,234	4.6	1,058	3.9
50,655	43,800	48,946	46,261	21,813	564,203	—	572,970	—
565	439	410	371	258	5,644	—	6,370	—
51,220	44,239	49,356	46,632	22,071	569,847	2,126.3	579,340	2,153.7

11月	12月	平成7年 1月	2月	3月	合計	一日平均	前年度実績	
							合計	一日平均
1,024	834	810	763	450	9,874	36.8	7,992	29.7
2,055	1,692	1,722	1,720	1,112	20,066	74.9	15,089	56.1

(単位：枚)

11月	12月	平成7年 1月	2月	3月	合計	一日平均	前年度実績	
							合計	一日平均
107,319	86,164	82,002	77,084	36,590	987,888	3,686.1	859,210	3,194.1
1,011	601	497	679	564	8,159	30.4	8,506	31.6
3,705	5,590	3,431	7,119	3,805	50,260	187.5	19,823	73.7
112,035	92,355	85,930	84,882	40,959	1,046,307	3,904.1	887,539	3,299.4

(6) 書庫内資料利用冊数

年月		平成6年 4月	5月	6月	7月	8月	9月	10月
項目								
利用者数		4,132	5,094	6,206	6,409	6,615	6,327	6,040
出納冊数	図書	7,007	9,719	11,660	12,449	12,413	12,153	12,169
	雑誌	2,578	2,393	2,951	2,236	2,805	2,472	2,369
	特許	3,832	2,706	4,960	4,612	1,891	4,422	2,969
	縮刷版	15	14	19	11	28	32	29
	貴重書	31	48	95	55	44	63	41
合計		13,463	14,880	19,685	19,363	17,181	19,142	17,577

(7) 郵送貸出

年月		平成6年 4月	5月	6月	7月	8月	9月	10月
項目								
登録者数(更新)		1	0	0	0	0	1	1
利用者数		6	5	5	8	3	3	3
利用冊数		16	11	13	18	9	9	8

*個人館外貸出の内数、登録者数の()は内数。

(8) CD-ROM利用状況

年月		平成6年 4月	5月	6月	7月	8月	9月	10月
項目								
利用者数		112	106	157	169	120	122	136
利用枚数		818	678	1,031	1,262	766	889	916

(9) 利用相談

ア. 利用相談(口頭、電話、文書別)

年月		平成6年 4月	5月	6月	7月	8月	9月	10月
項目								
利用案内	口頭	10,657	8,503	10,476	11,262	12,342	10,747	10,732
	電話	1,610	1,447	1,610	1,834	2,005	1,926	1,797
	文書	0	0	0	0	0	0	0
	計	12,267	9,950	12,086	13,096	14,347	12,673	12,529
参考事務	口頭	2,746	2,285	2,540	2,697	3,649	2,658	2,528
	電話	1,079	1,088	1,195	1,398	2,006	1,367	1,346
	文書	83	98	72	122	137	158	136
	計	3,908	3,471	3,807	4,217	5,792	4,183	4,010
合計	口頭	13,403	10,788	13,016	13,959	15,991	13,405	13,260
	電話	2,689	2,535	2,805	3,232	4,011	3,293	3,143
	文書	83	98	72	122	137	158	136
	計	16,175	13,421	15,893	17,313	20,139	16,856	16,539

*対図書館からのものも含む。

11月	12月	平成7年 1月	2月	3月	合計	一日平均
6,148	5,346	5,865	4,922	1,980	65,084	242.9
12,977	11,074	11,933	8,829	3,353	125,736	469.2
2,114	1,739	1,894	2,309	1,279	27,139	101.3
3,357	1,777	2,573	3,264	1,840	38,203	142.5
24	20	25	25	7	249	0.9
53	63	42	68	17	620	2.3
18,525	14,673	16,467	14,495	6,496	191,947	716.2

前年度実績	
合計	一日平均
56,379	209.6
107,164	398.4
24,911	92.6
27,893	103.7
521	1.9
798	3.0
161,287	599.6

11月	12月	平成7年 1月	2月	3月	合計	一日平均
0	0	1(1)	0	0	4(1)	—
5	5	5	9	5	62	—
13	15	13	24	13	162	—

前年度実績	
合計	一日平均
5	—
45	—
111	—

11月	12月	平成7年 1月	2月	3月	合計	一日平均
164	133	148	224	91	1,682	6.3
1,625	1,077	1,057	2,179	455	12,753	47.6

前年度実績	
合計	一日平均
725	2.7
4,948	18.4

(単位：件)

11月	12月	平成7年 1月	2月	3月	合計	一日平均
10,764	10,116	10,233	10,577	5,601	122,010	455.3
1,797	1,742	1,743	1,627	800	19,938	74.4
0	0	0	0	0	0	0
12,561	11,858	11,976	12,204	6,401	141,948	529.7
2,286	2,359	2,133	2,023	1,168	29,072	108.5
1,357	1,372	1,160	1,113	580	15,061	56.2
173	124	111	152	114	1,480	5.5
3,816	3,855	3,404	3,288	1,862	45,613	170.2
13,050	12,475	12,366	12,600	6,769	151,082	563.7
3,154	3,114	2,903	2,740	1,380	34,999	130.6
173	124	111	152	114	1,480	5.5
16,377	15,713	15,380	15,492	8,263	187,561	699.9

前年度実績	
合計	一日平均
114,896	427.1
19,704	73.2
0	0
134,600	500.4
32,569	121.1
14,652	54.5
1,226	4.6
48,447	180.1
147,465	548.2
34,356	127.7
1,226	4.6
183,047	680.5

4. 利用相談（主題部門別）

項目		年月		5月	6月	7月	8月	9月	10月
		平成6年 4月							
一般参考	利用案内	2,542	1,618	1,913	2,063	2,132	2,056	2,085	
	参考事務	728	642	700	748	783	696	683	
	計	3,270	2,260	2,613	2,811	2,915	2,752	2,768	
書庫	利用案内	473	293	346	370	381	374	381	
	参考事務	77	66	72	77	81	72	71	
	計	550	359	418	447	462	446	452	
視聴覚	利用案内	200	61	167	199	178	125	155	
	参考事務	55	32	47	54	47	40	30	
	計	255	93	214	253	225	165	185	
児童図書	利用案内	523	651	651	1,007	1,929	1,138	933	
	参考事務	581	482	548	698	2,075	946	878	
	計	1,104	1,133	1,199	1,705	4,004	2,084	1,811	
視覚障害者	利用案内	7	6	6	3	4	5	5	
	参考事務	40	38	48	42	30	31	27	
	計	47	44	54	45	34	36	32	
新聞・雑誌	利用案内	175	188	188	144	128	54	97	
	参考事務	128	146	175	167	159	85	74	
	計	303	334	363	311	287	139	171	
地域・人文・社会	利用案内	6,420	5,133	6,069	6,519	6,751	6,488	6,586	
	参考事務	1,989	1,788	1,957	2,112	2,208	1,968	1,940	
	計	8,409	6,921	8,026	8,631	8,959	8,456	8,526	
国際自然・科学	利用案内	832	864	1,110	1,154	1,177	1,015	1,084	
	参考事務	212	136	155	131	190	125	129	
	計	1,044	1,000	1,265	1,285	1,367	1,140	1,213	
（図書館協力）	利用案内	1,095	1,136	1,636	1,637	1,667	1,418	1,203	
	参考事務	98	141	105	188	219	220	178	
	計	1,193	1,277	1,741	1,825	1,886	1,638	1,381	
合計	利用案内	12,267	9,950	12,086	13,096	14,347	12,673	12,529	
	参考事務	3,908	3,471	3,807	4,217	5,792	4,183	4,010	
	計	16,175	13,421	15,893	17,313	20,139	16,856	16,539	

(単位：件)

11月	12月	平成7年 1月	2月	3月	合計	一日平均	前年度実績	
							合計	一日平均
2,011	1,963	1,973	1,997	1,076	23,429	87.4	22,667	84.3
665	659	671	642	331	7,948	29.7	9,396	34.9
2,676	2,622	2,644	2,639	1,407	31,377	117.1	32,063	119.2
366	355	356	363	196	4,254	15.9	3,206	11.9
69	68	69	66	37	825	3.1	1,162	4.3
435	423	425	429	233	5,079	19.0	4,368	16.2
167	136	116	170	88	1,762	6.6	3,303	12.3
44	46	36	39	25	495	1.8	948	3.5
211	182	152	209	113	2,257	8.4	4,251	15.8
1,078	1,089	828	706	385	10,918	40.7	7,982	29.7
693	742	339	286	248	8,516	31.8	5,084	18.9
1,771	1,831	1,167	992	633	19,434	72.5	13,066	48.6
5	4	6	6	2	59	0.2	74	0.3
34	45	25	32	18	410	1.5	303	1.1
39	49	31	38	20	469	1.8	377	1.4
78	79	61	30	45	1,267	4.7	1,382	5.1
87	123	82	74	53	1,353	5.0	3,208	11.9
165	202	143	104	98	2,620	9.8	4,590	17.1
6,367	6,223	6,257	6,332	3,418	72,563	270.8	59,935	222.8
1,897	1,878	1,914	1,850	968	22,469	83.8	25,167	93.6
8,264	8,101	8,171	8,182	4,386	95,032	354.6	85,102	316.4
1,129	929	1,112	1,186	509	12,101	45.2	13,042	48.5
105	124	120	94	53	1,574	5.9	1,479	5.5
1,234	1,053	1,232	1,280	562	13,675	51.0	14,521	54.0
1,360	1,080	1,267	1,414	682	15,595	58.2	23,009	85.5
222	170	148	205	129	2,023	7.5	1,700	6.3
1,582	1,250	1,415	1,619	811	17,618	65.7	24,709	91.9
12,561	11,858	11,976	12,204	6,401	141,948	529.7	134,600	500.4
3,816	3,855	3,404	3,288	1,862	45,613	170.2	48,447	180.1
16,377	15,713	15,380	15,492	8,263	187,561	699.9	183,047	680.5

(10) AV・マイクロ室利用状況

ア. 視聴覚資料

項目		年月						
		平成6年 4月	5月	6月	7月	8月	9月	10月
映像資料	ビデオテープ	1,503	1,457	1,675	1,818	1,821	1,502	1,507
	ビデオディスク	1,025	932	1,098	1,116	1,105	982	1,025
	計	2,528	2,389	2,773	2,934	2,926	2,484	2,532
録音資料	カセットテープ	40	27	37	52	62	53	35
	コンパクトディスク	738	850	1,049	1,092	1,076	877	798
	計	778	877	1,086	1,144	1,138	930	833
合計		3,306	3,266	3,859	4,078	4,064	3,414	3,365

*視聴覚資料は、原則、一人一回一点の利用しか認めていないため、利用人数と利用点数は同じである。

イ. マイクロ資料

項目		年月						
		平成6年 4月	5月	6月	7月	8月	9月	10月
新聞等	受付件数	46	66	90	86	99	77	89
	リール数	238	283	374	432	460	279	647
特許	受付件数	11	8	13	14	13	10	20
	リール数	107	11	70	62	76	35	47
計	受付件数	57	74	103	100	112	87	109
	リール数	345	294	444	494	536	314	694

(11) 視覚障害者資料室利用状況

ア. 貸出冊数

項目		年月						
		平成6年 4月	5月	6月	7月	8月	9月	10月
登録者数(更新)		3	0	0	2	0	0	1
点字図書	利用者数	21	20	23	22	21	27	17
	タイトル数	21	20	23	22	24	27	17
	冊数	42	30	30	31	33	37	24
録音図書	利用者数	39	50	46	37	44	46	41
	タイトル数	63	86	73	67	85	80	67
	巻数	438	591	472	477	590	527	524
合計	利用者数	60	70	69	59	65	73	58
	タイトル数	84	106	96	89	109	107	84
	冊、巻数	480	621	502	508	623	564	548

* () は内数。

(単位：点)

11月	12月	平成7年 1月	2月	3月	合計	一日平均	前年度実績	
							合計	一日平均
1,471	1,279	1,147	1,379	778	17,337	64.7	17,461	64.9
972	870	769	912	494	11,300	42.2	11,407	42.4
2,443	2,149	1,916	2,291	1,272	28,637	106.9	28,868	107.3
33	21	24	27	13	424	1.6	536	2.0
669	573	526	627	302	9,177	34.2	9,546	35.5
702	594	550	654	315	9,601	35.8	10,082	37.5
3,145	2,743	2,466	2,945	1,587	38,238	142.7	38,950	144.8

11月	12月	平成7年 1月	2月	3月	合計	一日平均	前年度実績	
							合計	一日平均
62	46	58	58	8	785	2.9	930	3.5
232	249	262	319	37	3,812	14.2	4,591	17.1
16	10	8	21	37	181	0.7	173	0.6
43	90	51	277	247	1,116	4.2	1,174	4.4
78	56	66	79	45	966	3.6	1,103	4.1
275	339	313	596	284	4,928	18.4	5,765	21.4

11月	12月	平成7年 1月	2月	3月	合計	一日平均	前年度実績	
							合計	一日平均
1	0	36(35)	1(1)	5(4)	49(40)	0.2	46	0.2
20	26	18	23	21	259	1.0	177	0.7
20	27	18	23	21	263	1.0	184	0.7
27	50	23	35	31	393	1.5	312	1.2
49	49	47	46	39	533	2.0	309	1.1
83	92	75	78	63	912	3.4	516	1.9
606	664	516	512	427	6,344	23.7	3,320	12.3
69	75	65	69	60	792	3.0	486	1.8
103	119	93	101	84	1,175	4.4	700	2.6
633	714	539	547	458	6,737	25.1	3,632	13.5

イ. 他館への貸出冊数

項目	タイトル数	前年度実績 (タイトル数)
点字図書	21	19
録音図書	3	88
合計	24	107

ウ. 他館からの借受冊数

項目	タイトル数	前年度実績 (タイトル数)
点字図書	1	3
録音図書	142	119
合計	143	122

エ. 対面朗読（朗読協力員登録者数 68名）

項目	年月 平成6年 4月	5月	6月	7月	8月	9月	10月
利用者数	67	41	56	42	47	44	51
朗読者数	36	26	32	24	27	24	28
朗読時間	108.50	66.50	93.00	69.75	79.50	71.50	81.50

2 協力業務状況

(1) 協力貸出

ア. 全体

項目	年月 平成6年 4月	5月	6月	7月	8月	9月	10月
貸出館数	271	344	363	358	396	376	391
貸出冊数	694	872	867	824	886	933	983

11月	12月	平成7年 1月	2月	3月	合計	一日平均	前年度実績	
							合計	一日平均
37	36	18	35	8	482	1.8	583	2.2
22	21	11	22	5	278	1.0	330	1.2
59.00	55.50	30.00	57.50	13.50	785.75	2.93	935.75	3.48

11月	12月	平成7年 1月	2月	3月	合計	一日平均	前年度実績	
							合計	一日平均
366	324	388	388	270	4,235	15.8	3,054	11.4
892	813	1,101	1,039	807	10,711	40.0	7,096	26.4

イ. 館別貸出冊数

市町村名 (図書館名)	月 別 貸 出 冊 数												合 計	前年度 実 績
	4月	5月	6月	7月	8月	9月	10月	11月	12月	1月	2月	3月		
○ 鶴舞中央	10	12	8	10	32	22	32	18	26	29	36	27	262	182
熱 田	3	6	6	6	2	1	1	0	4	5	8	0	42	43
北	2	0	2	1	0	0	1	0	0	0	0	0	6	2
千 種	5	8	8	12	11	5	3	10	8	4	10	2	86	56
天 白	17	9	14	17	15	14	6	0	16	8	9	6	131	74
中 川	10	4	3	13	3	4	0	5	7	4	7	6	66	21
中 村	2	1	7	6	1	4	5	0	4	9	13	0	52	60
西	0	0	4	14	13	9	12	14	7	17	11	11	112	63
東	5	11	18	6	18	18	17	37	9	28	11	17	195	143
瑞 穂	4	9	9	4	5	1	4	0	1	10	3	6	56	30
緑	0	0	0	0	0	0	0	0	0	0	6	9	15	4
港	0	0	0	1	1	0	1	0	0	2	0	1	6	22
南	1	0	1	0	0	1	0	0	0	0	0	0	3	79
名 東	26	12	19	7	12	28	12	13	8	12	14	5	168	350
守 山	10	23	15	15	16	13	14	16	15	4	7	9	157	114
名古屋小計	95	95	114	112	129	120	108	113	105	132	135	99	1,357	1,243

○ 一宮市	14	8	11	21	24	20	14	18	24	31	14	12	211	125
○ 稲沢市	2	0	0	0	0	4	3	9	8	31	7	0	64	14
犬山市	11	17	13	12	37	36	22	24	32	22	22	22	270	136
岩倉市	1	0	0	2	10	0	2	0	1	0	0	3	19	18
○ 大府市	14	38	33	27	12	17	7	7	50	30	28	24	287	192
尾張旭市	18	50	24	22	13	30	45	22	11	23	28	23	309	76
○ 春日井市	18	12	21	23	15	28	21	23	25	24	15	30	255	193
江南市	0	0	0	0	0	0	0	0	0	0	0	0	0	1
小牧市	2	0	1	0	1	0	0	1	0	0	0	2	7	9
○ 瀬戸市	29	26	22	23	17	19	20	25	13	31	35	26	286	311
知多市	7	9	8	13	26	20	24	19	12	25	22	10	195	122
津島市	23	19	10	12	28	26	16	13	19	16	13	21	216	187
東海市	44	59	73	36	57	46	52	53	31	44	49	42	586	25
常滑市	3	3	5	7	6	7	10	6	9	5	13	9	83	64
○ 豊明市	8	14	12	4	8	27	20	13	45	18	19	6	194	75
日進市	21	16	46	46	35	50	34	47	23	64	32	18	432	262
半田市	12	36	16	25	30	37	24	25	10	15	31	24	285	250
○ 尾西市	17	14	12	16	24	14	39	31	9	34	37	28	275	241
○ 阿久比町	4	37	25	13	3	9	11	10	7	9	2	4	134	117
大口町	0	3	4	8	3	10	5	8	7	11	25	7	91	7
蟹江町	9	19	4	0	5	17	18	5	1	8	11	12	109	36
○ 佐屋町	9	10	2	9	2	12	5	0	0	0	1	7	57	14
○ 師勝町	18	30	34	31	32	44	28	31	32	26	35	5	346	270
○ 祖父江町	—	—	—	—	—	—	—	—	—	—	9	27	36	—

*○印はオンライン接続館

市町村名 (図書館名)		月 別 貸 出 冊 数												合 計	前年度 実 績
		4月	5月	6月	7月	8月	9月	10月	11月	12月	1月	2月	3月		
尾張地区	○ 武豊町	8	4	1	3	7	4	2	3	4	6	8	11	61	33
	東郷町	26	33	47	21	32	11	16	23	6	60	17	28	320	191
	○ 長久手町	8	21	12	14	11	5	36	14	23	28	21	20	213	48
	○ 西春町	4	8	0	14	6	4	6	7	7	9	5	1	71	58
	東浦町	0	5	2	2	3	3	0	7	9	10	5	1	47	81
	扶桑町	8	19	19	17	15	29	17	20	14	14	10	5	187	235
	平和町	0	0	0	0	0	0	0	0	0	0	0	0	0	0
	美和町	—	—	—	0	1	0	0	0	0	1	2	0	4	—
	弥富町	24	9	7	9	7	0	4	9	9	6	18	4	106	71
尾張地区小計		362	519	464	430	470	529	501	473	441	601	534	432	5,756	3,462

三河地区	○ 安城市	10	9	14	11	12	12	15	23	7	13	21	23	170	134
	○ 岡崎市	33	16	27	22	9	10	34	29	9	19	12	0	220	404
	○ 蒲郡市	6	4	15	3	3	4	16	23	27	40	18	37	196	1
	○ 刈谷市	2	9	7	4	8	7	8	2	8	6	10	7	78	5
	○ 新城市	0	1	5	20	11	5	3	5	5	2	5	7	69	5
	○ 高浜市	16	26	20	33	31	30	30	36	17	58	31	37	365	152
	○ 知立市	5	7	14	14	25	30	6	15	14	20	5	9	164	66
	豊川市	7	8	7	9	10	10	3	4	4	4	0	1	67	58
	豊田市	9	10	6	19	10	21	26	25	16	12	20	7	181	95
	○ 豊橋市	4	3	7	7	6	3	13	16	3	20	23	8	113	33
	○ 西尾市	16	34	4	20	26	7	16	16	14	22	18	6	199	110
	○ 碧南市	12	18	8	10	9	13	29	18	19	17	8	19	180	104
	○ 渥美町	—	—	0	0	14	2	6	2	2	13	6	6	51	51
	一色町	3	3	1	0	9	3	3	4	0	1	3	0	30	53
	吉良町	12	5	0	2	4	7	5	2	2	6	3	3	51	0
	額田町	0	0	0	2	0	5	9	1	0	9	7	4	37	0
	○ 幡豆町	6	12	18	11	9	21	23	5	5	8	9	11	138	116
	三好町	0	0	0	0	0	0	0	0	0	0	0	0	0	0
三河地区小計		141	165	153	187	196	190	245	226	152	270	199	185	2,309	1,387

公民館	豊山町	0	2	4	8	6	4	4	3	2	6	3	2	44	—
	赤羽根町	0	0	0	0	0	0	0	0	0	0	0	0	0	—
	春日町	12	8	32	5	0	1	3	4	18	8	12	17	120	—
	佐織町	0	0	0	2	5	5	0	5	1	0	12	0	30	—
公民館小計		12	10	36	15	11	10	7	12	21	14	27	19	194	0

その他	BM巡回先	0	0	3	0	0	0	0	0	0	0	0	0	3	1
	県内他館	4	8	8	4	3	6	5	9	11	5	5	7	75	181
	県外図書館	80	75	89	76	77	78	117	59	83	79	139	65	1,017	822
その他小計		84	83	100	80	80	84	122	68	94	84	144	72	1,095	1,004

総 合 計		694	872	867	824	886	933	933	892	813	1,101	1,039	807	10,711	7,096
-------	--	-----	-----	-----	-----	-----	-----	-----	-----	-----	-------	-------	-----	--------	-------

(2) 他館からの借受冊数

項目	年月	平成6年 4月	5月	6月	7月	8月	9月
申 込 件 数		10	2	4	5	1	7
借 受 冊 数		9	1	3	7	2	10

(3) 他館を通して受けた複写(個人)

項目	年月	平成6年 4月	5月	6月	7月	8月	9月
受 付 件 数		5	7	0	10	5	4
複 写 枚 数		33	48	0	183	229	233

(4) 移動図書館駐車場別貸出状況

地区	町 村 名	駐 車 場 名	第 1 巡 回 貸 出 冊 数				第 2 巡 回 貸 出 冊 数			
			一 般 図 書	話 合 文 庫	図 書 小 計	ビ デ オ	一 般 図 書	話 合 文 庫	図 書 小 計	ビ デ オ
尾	西枇杷島町	町 公 民 館	80	6	86	1	76	30	106	3
	新 川 町	新 川 体 育 会 館	131	0	131	2	140	0	140	0
	清 洲 町	町 民 セ ン タ ー	657	18	675	18	540	18	558	9
	木 曾 川 町	町 役 場	143	0	143	0	111	0	111	4
張	祖 父 江 町	丸 甲 小 学 校	32	0	32	0	20	0	20	0
		勤 労 青 少 年 ホ ー ム	205	0	205	11	194	0	194	15
		稲 沢 農 協 長 岡 支 所	71	0	71	0	150	0	150	0
尾 張 地 区 合 計			1,319	24	1,343	32	1,231	48	1,279	31
海	甚 目 寺 町	中 央 公 民 館	353	0	353	0	377	0	377	9
	美 和 町	中 央 公 民 館	630	0	630	4	巡回終了			
	大 治 町	町 立 公 民 館	59	0	59	0	80	12	92	3
	八 開 村	役 場 駐 車 場	106	0	106	0	83	0	83	0
	立 田 村	総 合 体 育 館	50	0	50	0	59	0	59	0
	十 四 山 村	公 民 館	263	6	269	5	240	18	258	2
	飛 島 村	中 央 公 民 館	116	0	116	5	115	0	115	5
	七 宝 町	町 公 民 館	529	6	535	0	471	6	477	0
海 部 地 区 合 計			2,106	12	2,118	14	1,425	36	1,461	19
知	美 浜 町	町 役 場	255	0	255	7	230	0	230	10
		野 間 公 民 館	255	0	255	0	223	0	223	6
	南 知 多 町	師 崎 公 民 館	247	0	247	0	218	0	218	0
		町 役 場	212	0	212	0	177	0	177	6
		内 海 支 所	360	0	360	10	402	0	402	2
知 多 地 区 合 計			1,329	0	1,329	17	1,250	0	1,250	24
西 三 河	幸 田 町	坂 崎 公 民 館	100	12	112	0	81	18	99	0
		町 立 文 庫	100	0	100	0	95	0	95	0
	西 三 河 地 区 合 計			200	12	212	0	176	18	194

*小計にはビデオの巻数を含まない。

10月	11月	12月	平成7年 1月	2月	3月	合計	前年度実績 合計	
5	3	4	5	4	5	55		73
18	5	9	7	15	8	94		97

10月	11月	12月	平成7年 1月	2月	3月	合計	前年度実績 合計	
5	11	2	9	2	5	65		81
228	1,040	13	290	74	174	2,545		1,577

第3巡回貸出冊数				第4巡回貸出冊数				合計貸出冊数				1回 平均	前年度実績	
一般 図書	話合 文庫	図書 小計	ビデオ	一般 図書	話合 文庫	図書 小計	ビデオ	一般 図書	話合 文庫	図書 合計	ビデオ		合計	1回 平均
115	24	139	2	100	24	124	5	371	84	455	11	114	336	84
162	0	162	2	158	0	158	2	591	0	591	6	148	633	158
368	18	386	20	442	18	460	7	2,007	72	2,079	54	520	2,011	503
117	0	117	4	119	0	119	5	490	0	490	13	123	550	138
25	0	25	0	巡回終了				77	0	77	0	26	134	34
167	0	167	14					566	0	566	40	189	795	199
126	0	126	0					347	0	347	0	116	609	152
1,080	42	1,122	42	819	42	861	19	4,449	156	4,605	124	1,151	5,068	1,267
368	0	368	2	352	0	352	2	1,450	0	1,450	13	363	1,310	328
								630	0	630	4	630	3,003	751
59	0	59	11	55	0	55	7	253	12	265	21	66	493	123
106	0	106	3	107	0	107	0	402	0	402	3	101	465	116
44	0	44	0	59	0	59	0	212	0	212	0	53	184	46
269	18	287	2	285	18	303	6	1,057	60	1,117	15	279	1,273	318
102	0	102	14	132	0	132	14	465	0	465	38	116	409	102
439	12	451	0	385	18	403	6	1,824	42	1,866	6	467	1,911	478
1,387	30	1,417	32	1,375	36	1,411	35	6,293	114	6,407	100	1,602	9,048	2,262
225	0	225	13	225	0	225	7	935	0	935	37	234	727	182
222	0	222	6	182	0	182	6	882	0	882	18	221	1,142	286
225	0	225	0	195	0	195	2	885	0	885	2	221	1,039	260
206	0	206	11	198	0	198	15	793	0	793	32	198	1,101	275
410	0	410	0	337	0	337	7	1,509	0	1,509	19	377	1,312	328
1,288	0	1,288	30	1,137	0	1,137	37	5,004	0	5,004	108	1,251	5,321	1,330
92	12	104	2	92	12	104	0	365	54	419	2	105	393	98
136	0	136	0	81	0	81	1	412	0	412	1	103	377	94
228	12	240	2	173	12	185	1	777	54	831	3	208	770	193

*前年度実績に
ビデオは含ま
ない。

地区	町村名	駐車場名	第1巡回貸出冊数				第2巡回貸出冊数			
			一般図書	話合文庫	図書小計	ビデオ	一般図書	話合文庫	図書小計	ビデオ
北設楽	設楽町	段嶺支所	200	0	200	0	231	0	231	4
		町教育委員会	201	0	201	0	194	0	194	0
	津具村	村民センター	160	0	160	1	173	0	173	2
	稲武町	町役場	144	0	144	7	143	0	143	11
		稲武中学校	69	0	69	7	43	0	43	2
	東栄町	奈根小学校	196	0	196	0	196	0	196	0
		町役場	78	0	78	0	90	0	90	0
	豊根村	とよね文化広場	50	12	62	0	42	18	60	0
		三沢小学校	79	0	79	0	214	0	214	0
	富山村	富山総合センター	199	0	199	0	275	0	275	0
北設楽地区合計			1,376	12	1,388	15	1,601	18	1,619	19
南設楽	鳳来町	保健センター	98	0	98	3	108	0	108	5
		山吉田小学校	43	0	43	0	40	0	40	1
		大野中央集会所	235	0	235	6	246	0	246	3
	作手村	協和小学校	152	0	152	11	台風のため巡回せず			
		作手中学校	88	0	88	0				
	南設楽地区合計			616	0	616	20	394	0	394
宝飯	一宮町	町文化会館	591	12	603	12	593	6	599	23
	音羽町	赤坂台公民館	120	0	120	0	89	0	89	11
		町役場	416	0	416	0	409	0	409	0
	御津町	文化会館	540	0	540	0	518	0	518	0
	小坂井町	中央公民館	242	24	266	0	244	24	268	0
宝飯地区合計			1,909	36	1,945	12	1,853	30	1,883	34
渥美	田原町	童浦公民館	41	0	41	7	88	0	88	9
		町役場	318	12	330	2	306	12	318	6
		野田公民館	140	0	140	6	105	0	105	8
	渥美地区合計			499	12	511	15	499	12	511
総合計			9,354	108	9,462	125	8,429	162	8,591	159

第3巡回貸出冊数				第4巡回貸出冊数				合計貸出冊数				1回平均	前年度実績	
一般図書	話合文庫	図書小計	ビデオ	一般図書	話合文庫	図書小計	ビデオ	一般図書	話合文庫	図書合計	ビデオ		合計	1回平均
224	0	224	2	216	0	216	4	871	0	871	10	218	553	138
218	6	224	0	206	0	206	3	819	6	825	3	206	976	244
213	0	213	6	182	0	182	12	728	0	728	21	182	719	180
80	0	80	11	111	0	111	17	478	0	478	46	120	374	94
86	0	86	9	37	0	37	5	235	0	235	23	59	284	71
195	0	195	0	196	0	196	0	783	0	783	0	196	735	184
93	0	93	0	72	0	72	0	333	0	333	0	83	395	99
33	18	51	0	33	18	51	0	158	66	224	0	56	283	71
215	0	215	0	223	0	223	0	731	0	731	0	183	768	192
241	0	241	0	247	0	247	0	962	0	962	0	241	725	181
1,598	24	1,622	28	1,523	18	1,541	41	6,098	72	6,170	103	1,543	5,812	1,453
93	0	93	2	79	0	79	1	378	0	378	11	95	439	110
32	0	32	0	32	0	32	0	147	0	147	1	37	316	79
234	0	234	8	221	0	221	10	936	0	936	27	234	818	205
143	0	143	11	141	0	141	0	436	0	436	22	145	540	135
80	0	80	2	89	0	89	2	257	0	257	4	86	398	100
582	0	582	23	562	0	562	13	2,154	0	2,154	65	539	2,511	628
627	12	639	19	600	12	612	22	2,411	42	2,453	76	613	2,356	589
83	0	83	5	96	0	96	0	388	0	388	16	97	375	94
433	0	433	3	384	0	384	16	1,642	0	1,642	19	411	1,373	343
560	0	560	4	530	0	530	5	2,148	0	2,148	9	537	2,136	534
251	18	269	0	257	18	275	0	994	84	1,078	0	270	1,076	269
1,954	30	1,984	31	1,867	30	1,897	43	7,583	126	7,709	120	1,927	7,316	1,829
142	0	142	10	111	0	111	8	382	0	382	34	96	—	—
349	12	361	6	304	12	316	8	1,277	48	1,325	22	331	1,351	338
76	0	76	6	114	2	116	0	435	2	437	20	109	632	158
567	12	579	22	529	14	543	16	2,094	50	2,144	76	536	4,459	1,115
8,684	150	8,834	210	7,985	152	8,137	205	34,452	572	35,024	699	1巡回平均 8,756	40,305	1巡回平均 10,076

*渥美町、赤羽根町は、平成5年度で巡回終了のため、前年度実績の表示は省略した。
ただし、前年度実績の総合計の冊数等は含まれている。

付1 県内公立図書館一覧 (平成7年4月1日現在)

地区	館名	電話番号	FAX. 番号	所在地	休館日
	愛知芸術文化センター 愛知県図書館	052-212-2323	052-212-3674	〒460 中区三の丸1-9-3	月, 第3火, 祝日
	愛知芸術文化センター アートライブラリー	052-971-5511	052-971-5659	〒461 東区東桜1-13-2	月, 第3火
	愛知県勤労会館 労働図書資料室	052-733-1141	052-735-0643	〒466 昭和区鶴舞1-2-32	土, 日, 祝日
名古屋	名古屋市 鶴舞中央図書館	052-741-3131	052-733-6337	〒466 昭和区鶴舞1-1-155	
	名古屋市西図書館	052-521-1451	052-521-1453	〒451 西区花の木2-18-23	
	名古屋市熱田図書館	052-671-6600	052-671-5600	〒456 熱田区神宮1-1-2	
	名古屋市南図書館	052-821-1732	052-821-3364	〒457 南区千竈通2-10-2	
	名古屋市東図書館	052-935-5675	052-935-5679	〒461 東区徳川町1001	
	名古屋市中村図書館	052-411-3651	052-411-3645	〒453 中村区中村町字茶ノ木25 (中村公園内)	
	名古屋市港図書館	052-651-9249	052-651-9250	〒455 港区港楽1-14-16	
	名古屋市北図書館	052-912-8111	052-912-8135	〒462 北区志賀町2-12-1	月, 第3金, 祝日
	名古屋市千種図書館	052-781-7431	052-781-7447	〒464 千種区田代町瓶杓1-137	
	名古屋市瑞穂図書館	052-853-0450	052-853-0451	〒467 瑞穂区東栄町2-1	
	名古屋市中川図書館	052-353-5311	052-353-5342	〒454 中川区太平通1-40-1	
	名古屋市守山図書館	052-793-6288	052-793-6289	〒463 守山区守山1-6-1	
	名古屋市緑図書館	052-896-9297	052-896-9298	〒458 緑区旭出1-1104	
	名古屋市名東図書館	052-773-8200	052-773-8239	〒465 名東区文教台2-205	
	名古屋市天白図書館	052-803-4188	052-803-4190	〒468 天白区横町701	
尾張	一宮市立豊島図書館	0586-72-2343	0586-23-2136	〒491 一宮市本町通8-11	月, 第3木, 祝日
	瀬戸市立図書館	0561-82-2202	0561-85-2651	〒489 瀬戸市東松山町1-2	月, 月末, 祝日
	半田市立図書館	0569-23-7171	0569-23-7174	〒475 半田市桐ヶ丘4-7-3	月, 第2火, 第4金
	春日井市立図書館	0568-81-2964	0568-82-0213	〒486 春日井市春見町3	月, 月末, 祝日の翌日

地区	館名	電話番号	FAX. 番号	所在地	休館日
尾張	津島市市立図書館	0567-25-2145	0567-25-2294	〒496 津島市南門前町1-8	月, 第4水, 金午後, 祝日
	犬山市立図書館	0568-62-6300	0568-62-4757	〒484 犬山市大字犬山字東古券322-1	月, 月末
	常滑市立図書館	0569-35-2217	0569-34-7445	〒479 常滑市新開町1-104	月, 月末, 祝日
	江南市立図書館	0587-56-2306	0587-56-2306	〒483 江南市石枕町神明82	月, 月末, 祝日
	尾西市立図書館	0586-62-8191	0586-61-6651	〒494 尾西市東五城字大平裏19-1	月, 月末, 祝日
	小牧市立図書館	0568-73-9951	0568-73-7772	〒485 小牧市小牧5-89	月, 月末, 祝日
	稲沢市立図書館	0587-32-0862	0587-23-4933	〒492 稲沢市国府宮3-1-1-101	月, 第1金, 祝日
	東海市立中央図書館	052-601-5335	052-689-1165	〒476 東海市中央町3-2	月, 月末
	大府市中央図書館	0562-48-1808	0562-44-0033	〒474 大府市桃山町5-180-1	月, 祝日, 毎月最終金
	知多市立中央図書館	0562-55-4349	0562-55-2379	〒478 知多市岡田字宝ノ脇22	月, 月末, 祝日の翌日
	尾張旭市立図書館	0561-54-5544	0561-54-5543	〒488 尾張旭市東大道町山の内2419-5	月, 毎月初日
	岩倉市図書館	0587-37-6804	0587-66-5907	〒482 岩倉市昭和町2-17	月, 月末, 祝日
	豊明市立図書館	0562-92-4946	0562-93-1493	〒470-11 豊明市西川町横井4-11	月, 月末, 祝日
	日進市立図書館	05617-3-4123	05617-3-6224	〒470-01 日進市蟹甲町中島267	月, 月末, 祝日
	東郷町立図書館	05613-8-4111	05613-8-4111	〒470-01 愛知郡東郷町大字春木字北反田14	火, 月末
	長久手町中央図書館	0561-63-8006	0561-63-8045	〒480-11 愛知郡長久手町長湫 中部土地画整理組合78 ブロック7	月, 第2火, 祝日
	師勝町図書館	0568-25-3600	0568-25-3602	〒481 西春日井郡師勝町大字熊之庄字御櫛53	月, 月末, 第3日, 祝日
	西春町図書館	0568-25-5111	0568-25-5163	〒481 西春日井郡西春町大字法成寺字蔵化60	月, 第3日, 月末
	大口町立図書館	0587-95-3999	0587-95-6755	〒480-01 丹羽郡大口町伝右1-47	月, 火, 月末
	扶桑町図書館	0587-93-8630	0587-93-8655	〒480-01 丹羽郡扶桑町大字高雄字福塚183-1	月, 火, 第3金
祖父江町中央図書館	0587-97-1000	0587-97-7712	〒495 中島郡祖父江町大字桜方字六町17	月, 月末, 祝日の翌日	
平和町立図書館	0567-46-1124	0567-46-1124	〒490-13 中島郡平和町大字中三宅字二丁割60	月, 月末, 祝日	
美和町文化会館 図書館	052-449-1070	052-443-7496	〒490-12 海部郡美和町大字花正字地先1-1	月, 月末, 祝日	

地区	館名	電話番号	FAX, 番号	所在地	休館日
尾張	蟹江町立図書館	05679-5-0605	05679-5-0605	〒497 海部郡蟹江町大字蟹江本町ホノ割 53	月, 月末, 祝日
	弥富町立図書館	0567-65-1117	0567-67-4011	〒498 海部郡弥富町大字前ケ須新田字南本田 347	月, 火, 第3日, 祝日
	佐屋町立図書館	0567-28-7760	0567-26-0765	〒496 海部郡佐屋町大字須依字東田面 25	月, 月末, 祝日
	阿久比町立図書館	0569-48-6231	0569-48-2733	〒470-22 知多郡阿久比町大字卯坂字栗之木谷 32-4	月, 月末, 祝日
	東浦町中央図書館	0562-84-2800	0562-84-2802	〒470-21 知多郡東浦町大字緒川字平成 81	月, 月末, 祝日の翌日
	武豊町立図書館	0569-73-6800	0569-73-7926	〒470-23 知多郡武豊町字山ノ神 135-1	月, 月末, 祝日
三河	豊橋市図書館	0532-31-3131	0532-31-4254	〒441 豊橋市羽根井町 48	月, 月末, 祝日
	岡崎市立図書館	0564-51-2251	0564-54-9608	〒444 岡崎市明大寺町字茶園 11-3	月, 第3金, 祝日
	豊川市立図書館	05338-5-5536	05338-5-5512	〒442 豊川市諏訪 3-135	月, 月末, 祝日の翌日
	碧南市民図書館	0566-41-0894	0566-41-1225	〒447 碧南市鶴見町 1-70-1	月, 月末
	刈谷市中央図書館	0566-25-6000	0566-26-0510	〒448 刈谷市住吉町 4-1	月, 月末, 祝日の翌日
	豊田市立図書館	0565-32-0717	0565-32-4343	〒471 豊田市陣中町 1-19-1	月, 第4金
	安城市中央図書館	0566-76-6111	0566-77-6066	〒446 安城市城南町 2-10-3	月, 第4金, 祝日の翌日
	西尾市立図書館	0563-56-6200	0563-56-5670	〒445 西尾市亀沢町 474	月, 月末, 祝日
	蒲郡市立図書館	0533-69-3706	0533-69-0999	〒443 蒲郡市宮成町 1-1	月, 月末, 祝日
	新城ふるさと情報館	05362-3-2333	05362-3-7311	〒441-13 新城市字下川 1-1	月, 月末
	知立市図書館	0566-83-1131	0566-83-6675	〒472 知立市新地町番割 22-2	月, 第4金
	高浜市立図書館	0566-52-0240	0566-52-7674	〒444-13 高浜市碧海町 5-1-5	月, 第4金, 祝日の翌日
	一色学びの館	0563-72-3880	0563-72-3882	〒444-04 幡豆郡一色町大字一色字東前新田 8	月, 月末, 祝日の翌日
	吉良町立図書館	0563-32-3400	0563-32-3700	〒444-05 幡豆郡吉良町大字荻原字大道通 14-1	月, 月末, 祝日
	幡豆町立図書館	0563-62-6588	0563-62-2800	〒444-07 幡豆郡幡豆町大字寺部字林添 89-1	月, 毎月最終金, 祝日の翌日
	額田町立図書館	0564-82-2953	0564-82-3634	〒444-36 額田郡額田町大字檜山字山ノ神 10-2	月, 第3金, 祝日
三好町立中央図書館	05613-4-3311	05613-4-6007	〒470-02 西加茂郡三好町西陣取山 130	月, 火, 第4木	
渥美町立図書館	05313-3-1000	05313-4-1010	〒441-36 渥美郡渥美町大字古田字岡ノ越 6-4	月, 月末	

付2 公立図書館設置市町村及び移動図書館巡回町村

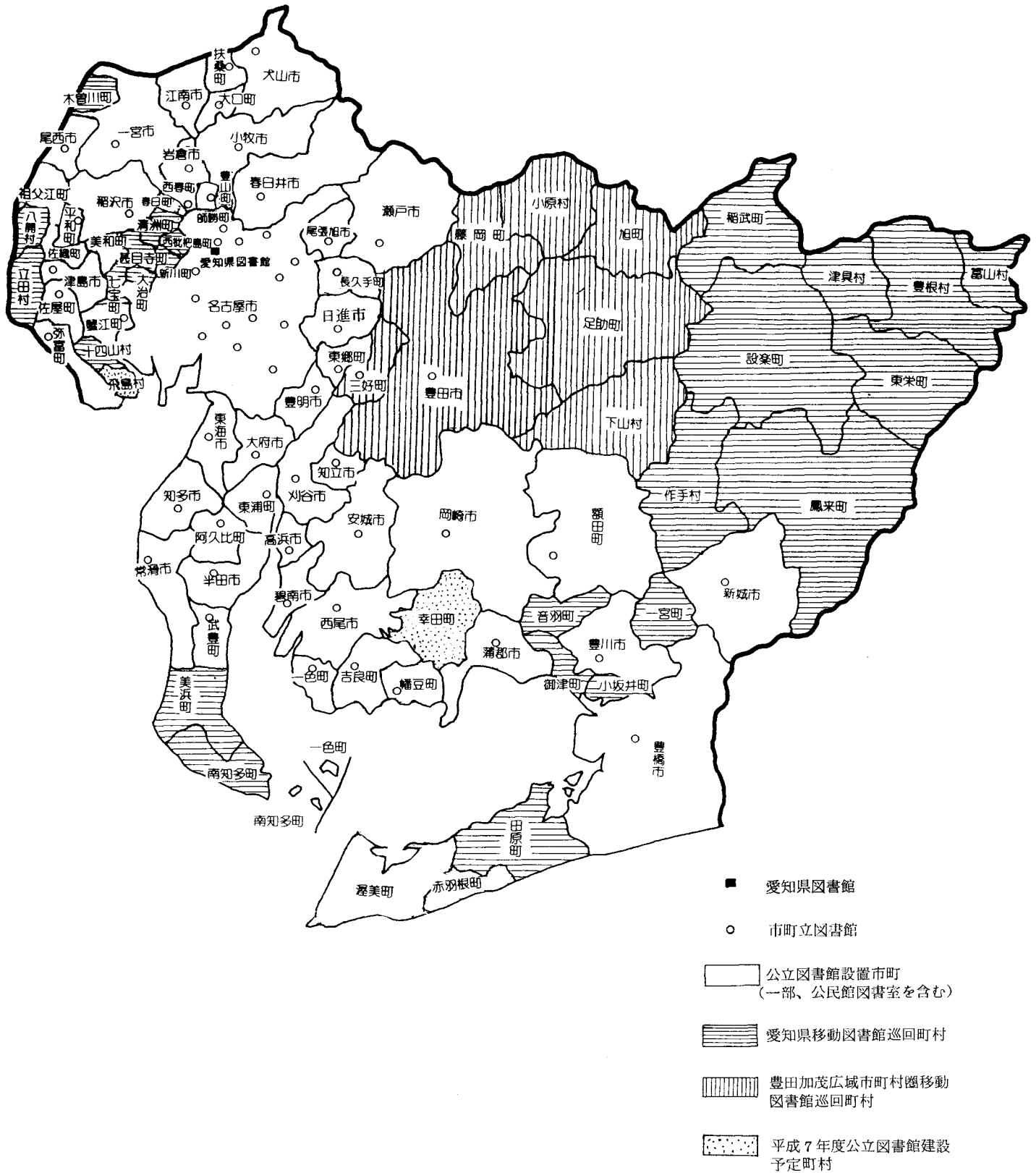

※ 豊田市及び三好町は公立図書館があるが、豊田加茂広域市町村圏移動図書館も巡回している。

事業年報 平成7年度版
(平成6年度事業報告書)

平成7年6月30日発行

編集・発行 愛知芸術文化センター愛知県図書館
〒460 名古屋市中区三の丸一丁目9-3
電話(052)212-2323 FAX(052)212-3674

印刷 八木印刷工業株式会社
〒461 名古屋市東区豊前町3-18
電話(052)935-5571 FAX(052)936-8496

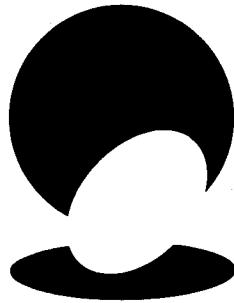

EXPO 2005

21世紀万博を愛知で

